

# Luxor 3 & 4.



**TSCHECHIEN**  
SEZNAM PRODEJNÍCH CEN



Emissionsgeprüft  
Schadstoffgeprüft  
Regelmäßige  
Produkt-  
überwachung

www.tuv.com  
ID 1111253053



- Všechny rozměry jsou uváděny jako přibližné v cm. Chyby a technické změny jsou vyhrazeny!

# Luxor 3 & 4.

TSCHECHIEN

SEZNAM PRODEJNÍCH CEN



## Nabídka korpus a předních front

Prosím udejte v každé objednávce správnou barevnou kombinací předních frontů a korpusů!

**Cenová skupina 1: čelo hladké, se zaoblenou hranou**

**Cenová skupina 2: Čelo s lištami**  
Cenová skupina 2: Čelo s lištami

**Barevná provedení:**



**Barevná provedení:**



**Úchytky v chromu**

**Model . 724**  
dekor dub sägerau

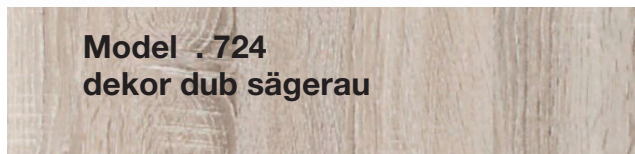

**Model . 726**  
dekor polární modřín

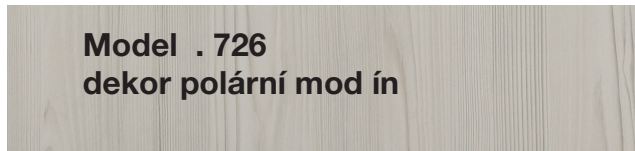

**Model . 717**  
dekor dub stein



**Úchytky v chromu**

**Model . 725**  
dekor dub sägerau

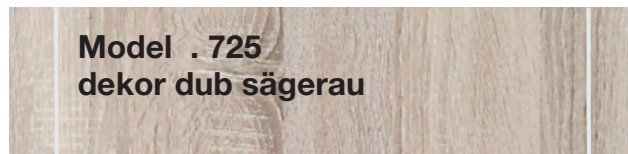

**Model . 727**  
dekor polární modřín

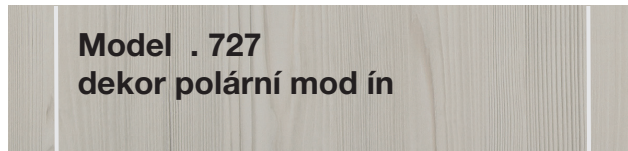

**Model . 718**  
dekor dub stein



**úchytka tm. b idlice**

**Modell-Nr. 739**  
Eiche-sägerau-Nachbildung

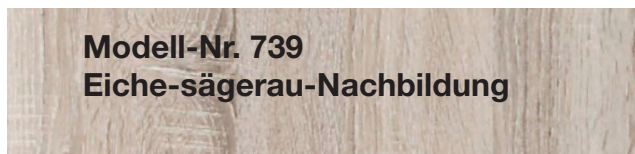

**Modell-Nr. 740**  
Polar-Lärche-Nachbildung

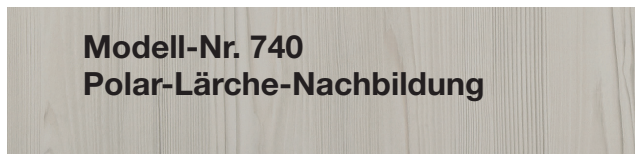

**Model . 728**  
dekor dub stein

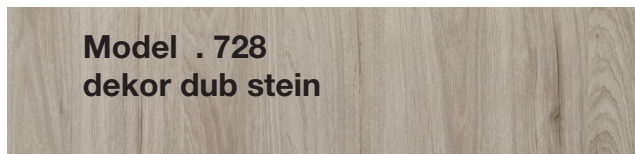

**úchytka tm. b idlice**

**Modell-Nr. 743**  
Eiche-sägerau-Nachbildung

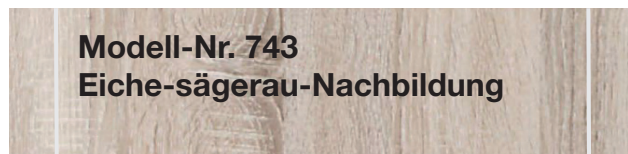

**Modell-Nr. 744**  
Polar-Lärche-Nachbildung

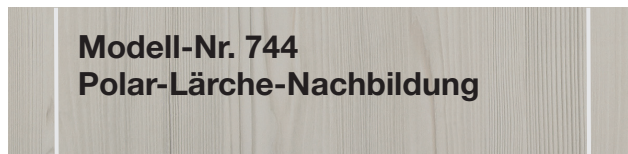

**Model . 729**  
dekor dub stein

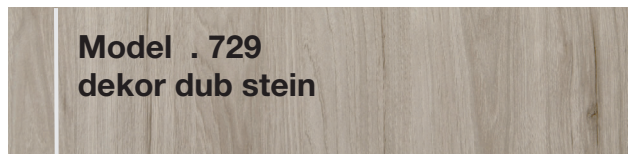

# furnplan



Emissionsgeprüft  
Schadstoffgeprüft  
Regelmäßige  
Produkt-  
überwachung

www.tuv.com  
ID 1111253053

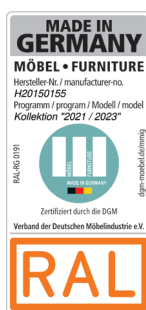

# Luxor 3 & 4.



**TSCHECHIEN**  
SEZNAM PRODEJNÍCH CEN



Emissionsgeprüft  
Schadstoffgeprüft  
Regelmäßige  
Produkt-  
überwachung

www.tuv.com  
ID 1111253053



# Luxor 3 & 4.



**TSCHECHIEN**  
SEZNAM PRODEJNÍCH CEN



Emissionsgeprüft  
Schadstoffgeprüft  
Regelmäßige  
Produkt-  
überwachung

www.tuv.com  
ID 1111253053



# Luxor 3 & 4.



**TSCHECHIEN**  
SEZNAM PRODEJNÍCH CEN



Emissionsgeprüft  
Schadstoffgeprüft  
Regelmäßige  
Produkt-  
überwachung

www.tuv.com  
ID 1111253053



- Všechny rozměry jsou uváděny jako přibližné v cm. Chyby a technické změny jsou vyhrazeny!

# Luxor 3 & 4.



**TSCHECHIEN**  
SEZNAM PRODEJNÍCH CEN



Emissionsgeprüft  
Schadstoffgeprüft  
Regelmäßige  
Produkt-  
überwachung

www.tuv.com  
ID 1111253053



# Luxor 3 & 4.



**TSCHECHIEN**  
SEZNAM PRODEJNÍCH CEN



Emissionsgeprüft  
Schadstoffgeprüft  
Regelmäßige  
Produkt-  
überwachung

www.tuv.com  
ID 1111253053



- Všechny rozměry jsou uváděny jako přibližné v cm. Chyby a technické změny jsou vyhrazeny!

# Luxor 3 & 4.

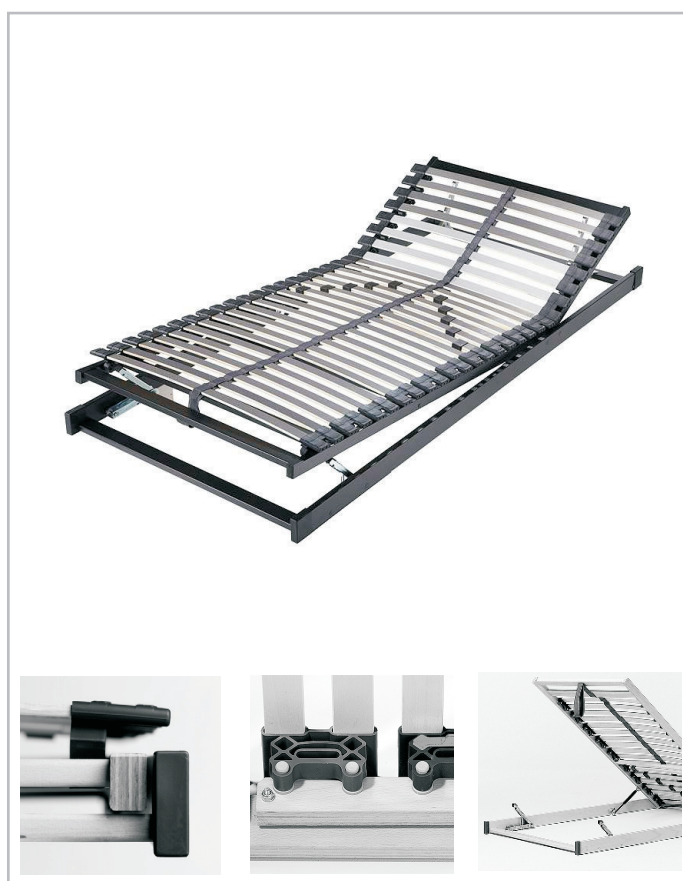

**TSCHECHIEN**  
SEZNAM PRODEJNÍCH CEN



Emissionsgeprüft  
Schadstoffgeprüft  
Regelmäßige  
Produkt-  
überwachung

www.tuv.com  
ID 1111253053





# Luxor 3 & 4.



## šířky korpusů

Šířka	Strana	Sokl	Strana	Sokl	Strana	Sokl	Strana	Sokl	Strana	Sokl	Strana	Šířka efektivní
33	1,5	30,2	1,5									33,2 cm
50	1,5	47,5	1,5									50,5 cm
75	1,5	72,3	1,5									75,3 cm
100	1,5	30,2	1,5	30,2	1,5	30,2	1,5					96,6 cm
100	1,5	96,4	1,5									99,4 cm
125	1,5	72,3	1,5	47,5	1,5							124,3 cm
133	1,5	47,5	1,5	30,2	1,5	47,5	1,5					131,2 cm
150	1,5	96,4	1,5	47,5	1,5							148,4 cm
150	1,5	47,5	1,5	47,5	1,5	47,5	1,5					148,5 cm
175	1,5	47,5	1,5	72,3	1,5	47,5	1,5					173,3 cm
200	1,5	96,4	1,5	96,4	1,5							197,3 cm
200	1,5	72,3	1,5	47,5	1,5	72,3	1,5					198,1 cm
225	1,5	72,3	1,5	72,3	1,5	72,3	1,5					222,9 cm
250	1,5	96,4	1,5	47,5	1,5	96,4	1,5					246,3 cm
275	1,5	96,4	1,5	72,3	1,5	96,4	1,5					271,1 cm
300	1,5	96,4	1,5	96,4	1,5	96,4	1,5					295,2 cm
300	1,5	72,3	1,5	47,5	1,5	47,5	1,5	47,5	1,5	72,3	1,5	296,1 cm
325	1,5	96,4	1,5	72,3	1,5	47,5	1,5	96,4	1,5			320,1 cm
325	1,5	47,5	1,5	72,3	1,5	72,3	1,5	72,3	1,5	47,5	1,5	320,9 cm
350	1,5	96,4	1,5	96,4	1,5	47,5	1,5	96,4	1,5			344,2 cm
350	1,5	96,4	1,5	47,5	1,5	47,5	1,5	47,5	1,5	96,4	1,5	344,3 cm
375	1,5	96,4	1,5	47,5	1,5	72,3	1,5	47,5	1,5	96,4	1,5	369,1 cm
400	1,5	96,4	1,5	96,4	1,5	96,4	1,5	96,4	1,5			393,1 cm
400	1,5	96,4	1,5	72,3	1,5	47,5	1,5	72,3	1,5	96,4	1,5	393,9 cm

### KVALITA V DETAILU

- Zadní stěny: sololit s drážkou
- otočné dveře s 105°- úhlem otevírání a tlumením dovírání
- Police: 22 mm silné, kovové podložky
- kovové šatní tyče a kovové doplňky do skříní, zatížení 40 kg
- všechna kování jsou kovová, určená pro vyšší zatížení
- Maximální komfort při dodání doplňkového nábytku

TSCHECHIEN  
SEZNAM PRODEJNÍCH CEN



Emissionsgeprüft  
Schadstoffgeprüft  
Regelmäßige  
Produkt-  
überwachung

www.tuv.com  
ID 1111253053



# Luxor 3 & 4.

TSCHECHIEN  
SEZNAM PRODEJNÍCH CEN









**Skřín s otočnými dveřmi š 33 cm,  
s horní rampou**

**Vnitřní vybavení:**

2 police, 1 tyč na šaty pro každý vnitřní prostor

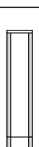
Všechny otoč. dveře s tlum. Dovíráním

Popis	Rozměry v cm	Č. výr.	PG 1	PG 2
			CZK	CZK
 Doraz dveří vpravo	B 33 v. 220 h 58	100	7770,-	8400,-
	B 33 v. 240 h 58	101	8400,-	9240,-
 Doraz dveří vpravo, 1 dveře se zrcadl.	B 33 v. 220 h 58	102	8680,-	8680,-
	B 33 v. 240 h 58	103	9660,-	9660,-
 Doraz dveří vlevo	B 33 v. 220 h 58	258	7770,-	8400,-
	B 33 v. 240 h 58	259	8400,-	9240,-
 Doraz dveří vlevo, 1 dveře se zrcadl.	B 33 v. 220 h 58	108	8680,-	8680,-
	B 33 v. 240 h 58	260	9660,-	9660,-
 Doraz dveří vpravo, 3 zásuvky	B 33 v. 220 h 58	441	11830,-	13580,-
	B 33 v. 240 h 58	442	12880,-	14630,-
 Doraz dveří vlevo, 3 zásuvky	B 33 v. 220 h 58	443	11830,-	13580,-
	B 33 v. 240 h 58	444	12880,-	14630,-

## Luxor 3 &amp; 4.







TSCHECHIEN  
SEZNAM PRODEJNÍCH CEN

**Skříň s otočnými dveřmi š 50 cm,  
s horní rampou**

**Vnitřní vybavení:**

2 police, 1 tyč na šaty pro každý vnitřní prostor

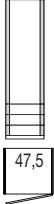
Všechny otoč. dveře s tlum. Dovíráním

Popis		Rozměry v cm	Č. výr.	PG 1 CZK	PG 2 CZK
	Doraz dveří vpravo	B 50 v. 220 h 58	<b>598</b>	8400,-	9240,-
	Doraz dveří vpravo	B 50 v. 240 h 58	<b>244</b>	9240,-	9800,-
	Doraz dveří vpravo 1 dveře se zrcadl.	B 50 v. 220 h 58	<b>584</b>	9660,-	9660,-
	Doraz dveří vpravo 1 dveře se zrcadl.	B 50 v. 240 h 58	<b>113</b>	10430,-	10430,-
	Doraz dveří vlevo	B 50 v. 220 h 58	<b>597</b>	8400,-	9240,-
	Doraz dveří vlevo	B 50 v. 240 h 58	<b>115</b>	9240,-	9800,-
	Doraz dveří vlevo, 1 dveře se zrcadl.	B 50 v. 220 h 58	<b>583</b>	9660,-	9660,-
	Doraz dveří vlevo, 1 dveře se zrcadl.	B 50 v. 240 h 58	<b>270</b>	10430,-	10430,-
	Doraz dveří vpravo, 3 zásuvky	B 50 v. 220 h 58	<b>445</b>	13580,-	14840,-
	Doraz dveří vpravo, 3 zásuvky	B 50 v. 240 h 58	<b>446</b>	14630,-	15960,-
	Doraz dveří vpravo, 3 zásuvky, 1 dveře se zrcadl.	B 50 v. 220 h 58	<b>447</b>	14630,-	15960,-
	Doraz dveří vpravo, 3 zásuvky, 1 dveře se zrcadl.	B 50 v. 240 h 58	<b>448</b>	15610,-	17640,-
	Doraz dveří vlevo, 3 zásuvky	B 50 v. 220 h 58	<b>449</b>	13580,-	14840,-
	Doraz dveří vlevo, 3 zásuvky	B 50 v. 240 h 58	<b>450</b>	14630,-	15960,-



# Luxor 3 & 4.

TSCHECHIEN  
SEZNAM PRODEJNÍCH CEN







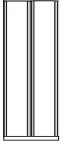

**Skřín s otočnými dveřmi š 75 cm,  
s horní rampou**

**Vnitřní vybavení:**

2 police, 1 tyč na šaty pro každý vnitřní prostor

Všechny otoč. dveře s tlum. Dovíráním

Popis		Rozměry v cm	Č. výr.	PG 1 CZK	PG 2 CZK
 72,3	2-dvěř.	B 75 v. 220 h 58	118	10570,-	12250,-
	2-dvěř.	B 75 v. 240 h 58	119	11620,-	13230,-
 72,3	2dveř., 3 zásuvky	B 75 v. 220 h 58	453	15960,-	17640,-
	2dveř., 3 zásuvky	B 75 v. 240 h 58	454	17640,-	18970,-
 72,3	2dveř., 1 zrcadlové dveře vpravo	B 75 v. 220 h 58	120	11830,-	12390,-
	2dveř., 1 zrcadlové dveře vpravo	B 75 v. 240 h 58	121	12880,-	13720,-
 72,3	2dveř., 1 zrcadlové dveře vlevo	B 75 v. 220 h 58	124	11830,-	12390,-
	2dveř., 1 zrcadlové dveře vlevo	B 75 v. 240 h 58	125	12880,-	13720,-
 72,3	2dveř., 2 dveře se zrcadl.	B 75 v. 220 h 58	128	13230,-	13230,-
	2dveř., 2 dveře se zrcadl.	B 75 v. 240 h 58	129	14420,-	14420,-
 72,3	2 dveře se zrcadlem, 3 zásuvky	B 75 v. 220 h 58	455	18550,-	19390,-
	2 dveře se zrcadlem, 3 zásuvky	B 75 v. 240 h 58	456	20650,-	21840,-

dveře se zrcadlem vždy bez lišt!

# Luxor 3 & 4.

TSCHECHIEN  
SEZNAM PRODEJNÍCH CEN







**Skřín s otočnými dveřmi š 100 cm,  
s horní rampou**

**Vnitřní vybavení:**

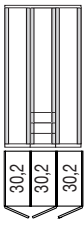
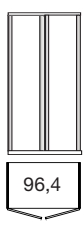
2 police, 1 tyč na šaty pro každý vnitřní prostor

Všechny otoč. dveře s tlum. Dovíráním

Popis		Rozměry v cm	Č. výr.	PG 1 CZK	PG 2 CZK
	3dveř., 3 zásuvky	B 97 v. <b>220</b> h 58	<b>457</b>	21840,-	24570,-
	3dveř., 3 zásuvky	B 97 v. <b>240</b> h 58	<b>458</b>	23660,-	27580,-
	2-dvěř.	B 100 v. <b>220</b> h 58	<b>532</b>	11620,-	12880,-
	2-dvěř.	B 100 v. <b>240</b> h 58	<b>132</b>	12390,-	14000,-
	2dveř., 1 zrcadlové dveře vpravo	B 100 v. <b>220</b> h 58	<b>392</b>	12880,-	13580,-
	2dveř., 1 zrcadlové dveře vpravo	B 100 v. <b>240</b> h 58	<b>133</b>	14000,-	14630,-
	2dveř., 1 zrcadlové dveře vlevo	B 100 v. <b>220</b> h 58	<b>507</b>	12880,-	13580,-
	2dveř., 1 zrcadlové dveře vlevo	B 100 v. <b>240</b> h 58	<b>284</b>	14000,-	14630,-
	2 dveře se zrcadl.	B 100 v. <b>220</b> h 58	<b>391</b>	14000,-	14000,-
	2 dveře se zrcadl.	B 100 v. <b>240</b> h 58	<b>139</b>	15260,-	15260,-

# Luxor 3 & 4.

TSCHECHIEN  
SEZNAM PRODEJNÍCH CEN



**Skřín s otočnými dveřmi š 125 - 133 cm,  
s horní rampou**

**Vnitřní vybavení:**

2 police, 1 tyč na šaty pro každý vnitřní prostor

Všechny otoč. dveře s tlum. Dovíráním

Popis		Rozměry v cm	Č. výr.	PG 1 CZK	PG 2 CZK
	3- dveřové	B 125 v. <b>220</b> h 58	<b>141</b>	16100,-	18130,-
	3- dveřové	B 125 v. <b>240</b> h 58	<b>142</b>	17640,-	19390,-
	3dveř. 1 dveře se zrcadl.	B 125 v. <b>220</b> h 58	<b>143</b>	17150,-	18550,-
	3dveř. 1 dveře se zrcadl.	B 125 v. <b>240</b> h 58	<b>144</b>	18550,-	20650,-
	3dveř., 3 zásuvky	B 133 v. <b>220</b> h 58	<b>459</b>	22820,-	25900,-
	3dveř., 3 zásuvky	B 133 v. <b>240</b> h 58	<b>460</b>	24570,-	28420,-
	3- dveřové	B 133 v. <b>220</b> h 58	<b>147</b>	19390,-	21560,-
	3- dveřové	B 133 v. <b>240</b> h 58	<b>148</b>	21560,-	23660,-
	3dveř. 1 dveře se zrcadl.	B 133 v. <b>220</b> h 58	<b>149</b>	20650,-	21840,-
	3dveř. 1 dveře se zrcadl.	B 133 v. <b>240</b> h 58	<b>150</b>	22400,-	23660,-

# Luxor 3 & 4.

TSCHECHIEN  
SEZNAM PRODEJNÍCH CEN





**Skřín s otočnými dveřmi š 150 cm,  
s horní rampou**

**Vnitřní vybavení:**

2 police, 1 tyč na šaty pro každý vnitřní prostor

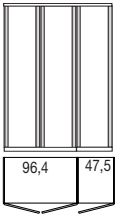
Všechny otoč. dveře s tlum. Dovíráním

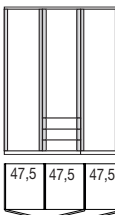
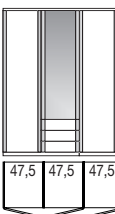
Popis	Rozměry v cm	Č. výr.	PG 1 CZK	PG 2 CZK
 3- dveřové 3- dveřové	B 150 <b>v. 220</b> h 58  B 150 <b>v. 240</b> h 58	<b>531</b>   <b>153</b>	17150,-   18550,-	18970,-   21210,-
 3dveř. 1 dveře se zrcadl.  3dveř. 1 dveře se zrcadl.	B 150 <b>v. 220</b> h 58  B 150 <b>v. 240</b> h 58	<b>516</b>   <b>285</b>	18550,-   20650,-	19390,-   21560,-
 3dveř. 3 zásuvky  3dveř. 3 zásuvky	B 150 <b>v. 220</b> h 58  B 150 <b>v. 240</b> h 58	<b>854</b>   <b>497</b>	24570,-   26810,-	27580,-   29820,-
 3dveř., 3 zásuvky, 1 dveře se zrcadl.  3dveř., 3 zásuvky, 1 dveře se zrcadl.	B 150 <b>v. 220</b> h 58  B 150 <b>v. 240</b> h 58	<b>981</b>   <b>498</b>	25900,-   28420,-	28980,-   31010,-







# Luxor 3 & 4.

TSCHECHIEN  
SEZNAM PRODEJNÍCH CEN



**Skřín s otočnými dveřmi š 225 cm,  
s horní rampou**

**Vnitřní vybavení:**

2 police, 1 tyč na šaty pro každý vnitřní prostor

Všechny otoč. dveře s tlum. Dovíráním

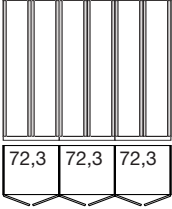
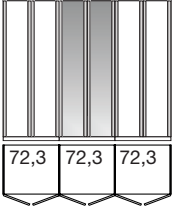
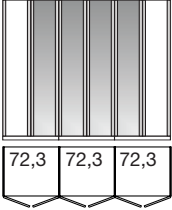
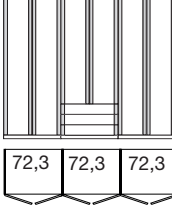
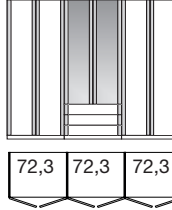
Popis	Rozměry v cm	Č. výr.	PG 1	PG 2
			CZK	CZK
 6- dveřové 72,3 72,3 72,3	B 225 v. 220 h 58	165	24570,-	28420,-
	B 225 v. 240 h 58	166	26810,-	30660,-
 6dveř. 2 dveře se zrcadl. 72,3 72,3 72,3	B 225 v. 220 h 58	167	26810,-	29330,-
	B 225 v. 240 h 58	168	28980,-	31500,-
 6dveř. 4 dveře se zrcadl. 72,3 72,3 72,3	B 225 v. 220 h 58	171	28420,-	29820,-
	B 225 v. 240 h 58	172	30660,-	31990,-
 6dveř. 3 zásuvky 72,3 72,3 72,3	B 225 v. 220 h 58	505	29820,-	34090,-
	B 225 v. 240 h 58	506	31990,-	36680,-
 6dveř. 2 dveře se zrcadlem, 3 zásuvky 72,3 72,3 72,3	B 225 v. 220 h 58	508	31990,-	36260,-
	B 225 v. 240 h 58	509	31500,-	39690,-

# Luxor 3 & 4.

TSCHECHIEN  
SEZNAM PRODEJNÍCH CEN



## Skřín s otočnými dveřmi š 250 cm, s horní rampou

### Vnitřní vybavení:

2 police, 1 tyč na šaty pro každý vnitřní prostor

Všechny otoč. dveře s tlum. Dovíráním

Popis		Rozměry v cm	Č. výr.	PG 1 CZK	PG 2 CZK
	5- dveřové	B 250 v. <b>220</b> h 58	<b>535</b>	25410,-	28980,-
	5- dveřové	B 250 v. <b>240</b> h 58	<b>175</b>	28000,-	31080,-
	5dveř. 1 dveře se zrcadl.	B 250 v. <b>220</b> h 58	<b>521</b>	27160,-	29330,-
	5dveř. 1 dveře se zrcadl.	B 250 v. <b>240</b> h 58	<b>176</b>	29330,-	31500,-
	5dveř. 2 dveře se zrcadl.	B 250 v. <b>220</b> h 58	<b>530</b>	28420,-	30240,-
	5dveř. 2 dveře se zrcadl.	B 250 v. <b>240</b> h 58	<b>178</b>	30660,-	32760,-
	5dveř. 3 dveře se zrcadl.	B 250 v. <b>220</b> h 58	<b>522</b>	29820,-	31010,-
	5dveř. 3 dveře se zrcadl.	B 250 v. <b>240</b> h 58	<b>182</b>	31990,-	34090,-
	5dveř. 3 zásuvky	B 250 v. <b>220</b> h 58	<b>856</b>	29330,-	33180,-
	5dveř. 3 zásuvky	B 250 v. <b>240</b> h 58	<b>510</b>	31500,-	35840,-
	5dveř. 1 dveře se zrcadlem, 3 zásuvky	B 250 v. <b>220</b> h 58	<b>983</b>	30660,-	34930,-
	5dveř. 1 dveře se zrcadlem, 3 zásuvky	B 250 v. <b>240</b> h 58	<b>511</b>	33180,-	37520,-



# Luxor 3 & 4.

TSCHECHIEN  
SEZNAM PRODEJNÍCH CEN



**Skřín s otočnými dveřmi š 300 cm,  
s horní rampou**

**Vnitřní vybavení:**

2 police, 1 tyč na šaty pro každý vnitřní prostor

Všechny otoč. dveře s tlum. Dovíráním

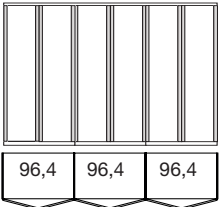
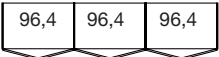
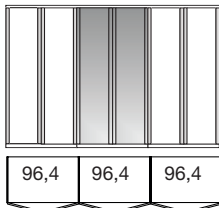
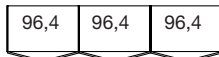
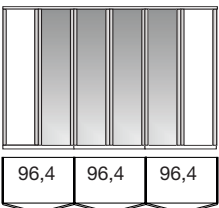
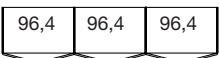
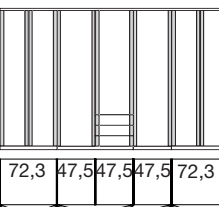
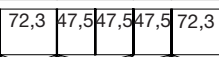
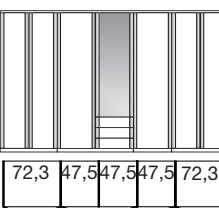
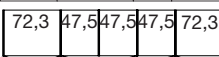
Popis	Rozměry v cm	Č. výr.	PG 1 CZK	PG 2 CZK
 <p>6- dveřové</p>	B 300 v. 220 h 58	<b>536</b>	28420,-	31990,-
 <p>6- dveřové</p>	B 300 v. 240 h 58	<b>292</b>	30660,-	34930,-
 <p>6dveř. 2 dveře se zrcadl.</p>	B 300 v. 220 h 58	<b>527</b>	30660,-	33180,-
 <p>6dveř. 2 dveře se zrcadl.</p>	B 300 v. 240 h 58	<b>293</b>	33180,-	35840,-
 <p>6dveř. 4 dveře se zrcadl.</p>	B 300 v. 220 h 58	<b>533</b>	33180,-	34510,-
 <p>6dveř. 4 dveře se zrcadl.</p>	B 300 v. 240 h 58	<b>295</b>	35840,-	37100,-
 <p>7dveř. 3 zásuvky</p>	B 300 v. 220 h 58	<b>514</b>	37520,-	42770,-
 <p>7dveř. 3 zásuvky</p>	B 300 v. 240 h 58	<b>515</b>	41020,-	47040,-
 <p>7dveř. 1 dveře se zrcadlem, 3 zásuvky</p>	B 300 v. 220 h 58	<b>518</b>	38920,-	44590,-
 <p>7dveř. 1 dveře se zrcadlem, 3 zásuvky</p>	B 300 v. 240 h 58	<b>519</b>	42280,-	48370,-

# Luxor 3 & 4.

TSCHECHIEN  
SEZNAM PRODEJNÍCH CEN



**Skřín s otočnými dveřmi š 325 cm,  
s horní rampou**

**Vnitřní vybavení:**

2 police, 1 tyč na šaty pro každý vnitřní prostor

Všechny otoč. dveře s tlum. Dovíráním

Popis	Rozměry v cm	Č. výr.	PG 1 CZK	PG 2 CZK
<p>7- dveřové</p>	B 325 v. <b>220</b> h 58	<b>352</b>	33180,-	37520,-
<p>7- dveřové</p>	B 325 v. <b>240</b> h 58	<b>353</b>	35840,-	41020,-
<p>7dveř. 3 dveře se zrcadl.</p>	B 325 v. <b>220</b> h 58	<b>354</b>	36680,-	39690,-
<p>7dveř. 3 dveře se zrcadl.</p>	B 325 v. <b>240</b> h 58	<b>355</b>	39690,-	42770,-
<p>7dveř. 5 dveře se zrcadl.</p>	B 325 v. <b>220</b> h 58	<b>201</b>	38920,-	40180,-
<p>7dveř. 5 dveře se zrcadl.</p>	B 325 v. <b>240</b> h 58	<b>203</b>	41860,-	43120,-
<p>8dveř. 3 zásuvky</p>	B 325 v. <b>220</b> h 58	<b>520</b>	41860,-	47670,-
<p>8dveř. 3 zásuvky</p>	B 325 v. <b>240</b> h 58	<b>523</b>	45080,-	51590,-
<p>8dveř. 2 dveře se zrcadlem, 3 zásuvky</p>	B 325 v. <b>220</b> h 58	<b>524</b>	43820,-	49700,-
<p>8dveř. 2 dveře se zrcadlem, 3 zásuvky</p>	B 325 v. <b>240</b> h 58	<b>525</b>	47670,-	53620,-

# Luxor 3 & 4.

TSCHECHIEN  
SEZNAM PRODEJNÍCH CEN



## Skřín s otočnými dveřmi š 350 cm, s horní rampou

### Vnitřní vybavení:

2 police, 1 tyč na šaty pro každý vnitřní prostor

Všechny otoč. dveře s tlum. Dovíráním

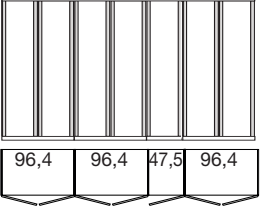
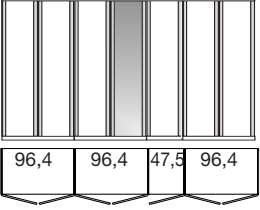
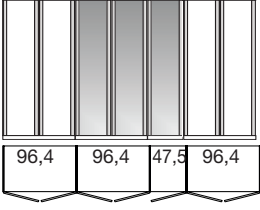
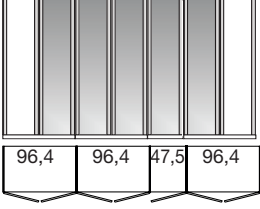
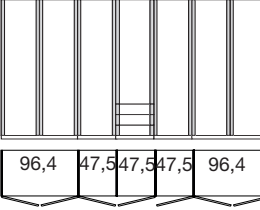
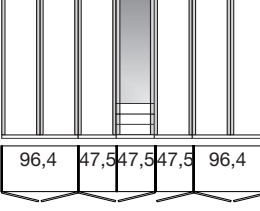
Popis	Rozměry v cm	Č. výr.	PG 1	PG 2
			CZK	CZK
 <p>7- dveřové</p>	B 350 v. <b>220</b> h 58	<b>984</b>	35350,-	40180,-
			7- dveřové	B 350 v. <b>240</b> h 58
 <p>7dveř. 1 dveře se zrcadl.</p>	B 350 v. <b>220</b> h 58	<b>988</b>	36680,-	41020,-
			7dveř. 1 dveře se zrcadl.	B 350 v. <b>240</b> h 58
 <p>7dveř. 3 dveře se zrcadl.</p>	B 350 v. <b>220</b> h 58	<b>989</b>	38920,-	41860,-
			7dveř. 3 dveře se zrcadl.	B 350 v. <b>240</b> h 58
 <p>7dveř. 5 dveře se zrcadl.</p>	B 350 v. <b>220</b> h 58	<b>356</b>	41860,-	42770,-
			7dveř. 5 dveře se zrcadl.	B 350 v. <b>240</b> h 58
 <p>7dveř. 3 zásuvky</p>	B 350 v. <b>220</b> h 58	<b>526</b>	41860,-	47670,-
			7dveř. 3 zásuvky	B 350 v. <b>240</b> h 58
 <p>7dveř. 1 dveře se zrcadlem, 3 zásuvky</p>	B 350 v. <b>220</b> h 58	<b>541</b>	42770,-	48370,-
			7dveř. 1 dveře se zrcadlem, 3 zásuvky	B 350 v. <b>240</b> h 58



# Luxor 3 & 4.

TSCHECHIEN  
SEZNAM PRODEJNÍCH CEN



## Skřín s otočnými dveřmi š 375 cm, s horní rampou

### Vnitřní vybavení:

2 police, 1 tyč na šaty pro každý vnitřní prostor

Všechny otoč. dveře s tlum. Dovíráním

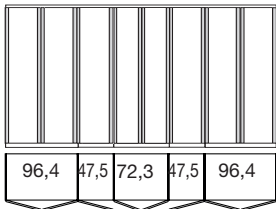
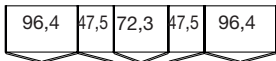
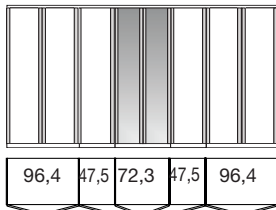
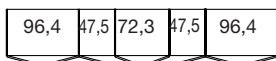
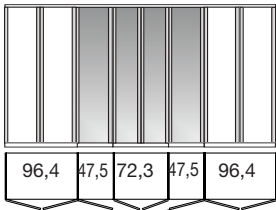
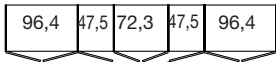
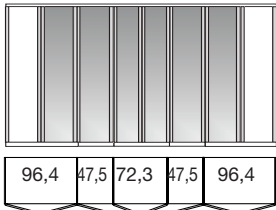
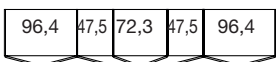
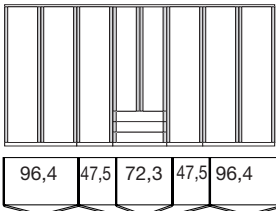
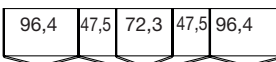
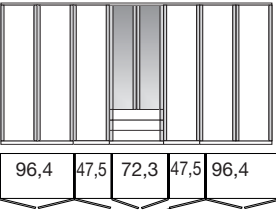
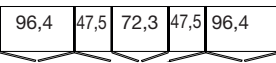
Popis	Rozměry v cm	Č. výr.	PG 1 CZK	PG 2 CZK
 <p>8- dveřové</p>	B 375 v. 220 h 58	358	38920,-	44590,-
 <p>8- dveřové</p>	B 375 v. 240 h 58	359	41860,-	48370,-
 <p>8dveř. 2 dveře se zrcadl.</p>	B 375 v. 220 h 58	360	40600,-	45080,-
 <p>8dveř. 2 dveře se zrcadl.</p>	B 375 v. 240 h 58	361	43820,-	49700,-
 <p>8dveř. 4 dveře se zrcadl.</p>	B 375 v. 220 h 58	370	42770,-	45850,-
 <p>8dveř. 4 dveře se zrcadl.</p>	B 375 v. 240 h 58	371	47040,-	50470,-
 <p>8dveř. 6 dveře se zrcadl.</p>	B 375 v. 220 h 58	225	45850,-	47670,-
 <p>8dveř. 6 dveře se zrcadl.</p>	B 375 v. 240 h 58	226	50470,-	51590,-
 <p>8dveř. 3 zásuvky</p>	B 375 v. 220 h 58	543	44590,-	50470,-
 <p>8dveř. 3 zásuvky</p>	B 375 v. 240 h 58	544	48370,-	54110,-
 <p>8dveř. 2 dveře se zrcadlem, 3 zásuvky</p>	B 375 v. 220 h 58	545	47670,-	52990,-
 <p>8dveř. 2 dveře se zrcadlem, 3 zásuvky</p>	B 375 v. 240 h 58	546	51590,-	56770,-

# Luxor 3 & 4.

TSCHECHIEN  
SEZNAM PRODEJNÍCH CEN



**Skřín s otočnými dvířky š 400 cm,  
s horní rampou**

**Vnitřní vybavení:**

2 police, 1 tyč na šaty pro každý vnitřní prostor

Všechny otoč. dveře s tlum. Dovíráním

Popis		Rozměry v cm	Č. výr.	PG 1 CZK	PG 2 CZK
	8- dveřové	B 400 v. 220 h 58	<b>334</b>	38010,-	43820,-
	8- dveřové 96,4 96,4 96,4 96,4	B 400 v. 240 h 58	<b>379</b>	41860,-	47670,-
	8dveř. 2 dveře se zrcadl.	B 400 v. 220 h 58	<b>338</b>	40600,-	45080,-
	8dveř. 2 dveře se zrcadl. 96,4 96,4 96,4 96,4	B 400 v. 240 h 58	<b>374</b>	43820,-	48370,-
	8dveř. 4 dveře se zrcadl.	B 400 v. 220 h 58	<b>339</b>	42770,-	45850,-
	8dveř. 4 dveře se zrcadl. 96,4 96,4 96,4 96,4	B 400 v. 240 h 58	<b>376</b>	47040,-	50470,-
	8dveř. 6 dveře se zrcadl.	B 400 v. 220 h 58	<b>233</b>	45850,-	47670,-
	8dveř. 6 dveře se zrcadl. 96,4 96,4 96,4 96,4	B 400 v. 240 h 58	<b>234</b>	50470,-	51590,-
	9dveř. 3 zásuvky	B 400 v. 220 h 58	<b>547</b>	45080,-	52290,-
	9dveř. 3 zásuvky 96,4 72,3 47,5 72,3 96,4	B 400 v. 240 h 58	<b>548</b>	48370,-	56070,-
	9dveř. 1 dveře se zrcadlem, 3 zásuvky	B 400 v. 220 h 58	<b>549</b>	46410,-	53620,-
	9dveř. 1 dveře se zrcadlem, 3 zásuvky 96,4 72,3 47,5 72,3 96,4	B 400 v. 240 h 58	<b>550</b>	50890,-	58170,-

# Luxor 3 & 4.

TSCHECHIEN  
SEZNAM PRODEJNÍCH CEN



## Rohové skříň s horní rampou

### Vnitřní vybavení:

2 police, 1 tyč na šaty pro každý vnitřní prostor

Všechny otoč. dveře s tlum. Dovíráním

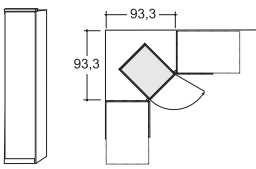
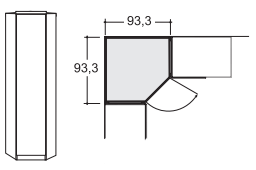
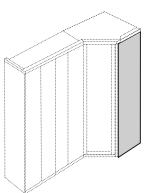
Popis	Rozměry v cm			Č. výr.	PG 1 CZK	PG 2 CZK		
	B	v.	h					
 <p><b>Rohová skříň s otočnými dveřmi, s a bez dveří se zrcadlem</b></p>	zavěš. Vpravo	s dřevěnými dveřmi	50	220	58	<b>154</b>	9240,-	9800,-
	zavěš. Vpravo	se zrcadlovými dveřmi	50	220	58	<b>155</b>	10150,-	10150,-
	zavěš. vlevo	s dřevěnými dveřmi	50	220	58	<b>930</b>	9240,-	9800,-
	zavěš. vlevo	se zrcadlovými dveřmi	50	220	58	<b>931</b>	10150,-	10150,-
	zavěš. Vpravo	s dřevěnými dveřmi	50	240	58	<b>733</b>	9800,-	10570,-
	zavěš. Vpravo	se zrcadlovými dveřmi	50	240	58	<b>734</b>	11410,-	11410,-
	zavěš. vlevo	s dřevěnými dveřmi	50	240	58	<b>936</b>	9800,-	10570,-
	zavěš. vlevo	se zrcadlovými dveřmi	50	240	58	<b>937</b>	11410,-	11410,-
 <p><b>Zabudovaná rohová skříň s otočnými dveřmi, s nebo bez zrcadla</b></p> <p>Vnitřní rozdělení: 1 police, 1 tyč na šaty</p>	zavěš. Vpravo	s dřevěnými dveřmi	93	220	93	<b>184</b>	14420,-	15120,-
	zavěš. Vpravo	se zrcadlovými dveřmi	93	220	93	<b>185</b>	15540,-	15540,-
	zavěš. vlevo	s dřevěnými dveřmi	93	220	93	<b>934</b>	14420,-	15120,-
	zavěš. vlevo	se zrcadlovými dveřmi	93	220	93	<b>935</b>	15540,-	15540,-
	zavěš. Vpravo	s dřevěnými dveřmi	93	240	93	<b>735</b>	16450,-	17150,-
	zavěš. Vpravo	se zrcadlovými dveřmi	93	240	93	<b>736</b>	18130,-	18130,-
	zavěš. vlevo	s dřevěnými dveřmi	93	240	93	<b>938</b>	16450,-	17150,-
	zavěš. vlevo	se zrcadlovými dveřmi	93	240	93	<b>939</b>	18130,-	18130,-
 <p><b>Koncová stěna</b> pro zabudovanou rohovou skříň, oboustranně použitelná (vlevo a vpravo)</p>			56	216	1,5	<b>090</b>	3080,-	3080,-
			56	236	1,5	<b>738</b>	3360,-	3360,-
Jsou zapotřebí v případě, pokud je sestava ukončena vestavěnou rohovou skříň. Je-li rohová skříň samostatná, jsou zapotřebí 2 samostatné vnější stěny.								

# Luxor 3 & 4.

TSCHECHIEN  
SEZNAM PRODEJNÍCH CEN



## Rohové skříň s horní rampou



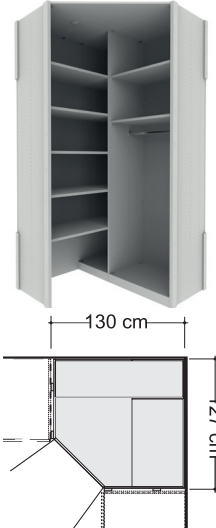
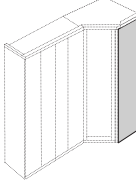

Všechny otoč. dveře s tlum. Dovíráním

Popis	Rozměry v cm			Č. výr.	PG 1	PG 2
	B	v.	h		CZK	CZK
 <p><b>Prchozí rohová skříň s otočnými dveřmi</b></p> <p>s dřevěnými dveřmi se zrcadlovými dveřmi</p> <p>s dřevěnými dveřmi se zrcadlovými dveřmi</p> <p><b>Vnitřní vybavení:</b> Š 47,5 cm: 4 police š. 72,2 cm: 2 police, 1 šatní tyč, Vnitřní zrcadlo, osvětlení s detekcí pohybu</p> <p>Tento výrobek obsahuje světelný zdroj třídy energetické náročnosti G</p>						
	130	220	127	<b>021</b>	29330,-	30660,-
	130	220	127	<b>022</b>	31500,-	31500,-
	130	240	127	<b>739</b>	31500,-	33180,-
	130	240	127	<b>740</b>	34510,-	34510,-
 <p>s dřevěnými dveřmi se zrcadlovými dveřmi</p> <p>s dřevěnými dveřmi se zrcadlovými dveřmi</p> <p><b>Vnitřní vybavení:</b> š. 72,2 cm: 2 police, 1 šatní tyč, š. 125 cm: 5 polic, osvětlení s detekcí pohybu</p> <p>Tento výrobek obsahuje světelný zdroj třídy energetické náročnosti G</p>	130	220	127	<b>020</b>	35700,-	36960,-
	130	220	127	<b>027</b>	37800,-	37800,-
	130	240	127	<b>803</b>	37800,-	39410,-
	130	240	127	<b>814</b>	40670,-	40670,-
 <p>Koncová stěna pro zabudovanou rohovou skříň, oboustranně použitelná (vlevo a vpravo)</p>	56	216	1,5	<b>023</b>	3360,-	3360,-
	56	236	1,5	<b>741</b>	3640,-	3640,-
<p>Jsou zapotřebí v případě, že sestava je ukončena rohovou skříň. Pokud bude rohová skříň samostatná, je potřebné objednat dvě samostatné vnější stěny.</p>						

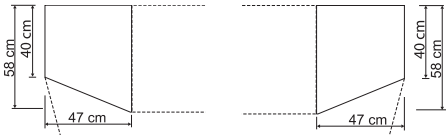

## Doplňkové prvky

Všechny otoč. dveře s tlum. Dovíráním

Popis	Rozměry v cm			Č. výr.	PG 1	PG 2
	B	v.	h		CZK	CZK
 <p><b>Rohová lišta</b> pro rohovou sestavu ber použití rohové skříně</p>	10	216	10	<b>199</b>	1750,-	1750,-
	10	236	10	<b>737</b>	1960,-	1960,-
 <p>v dekoru polární modřín není dodáván! Není dodáváno v dekoru dub stein!</p>						
 <p><b>Koncová sk í</b> s otočnými dveřmi, zkosení, uvnitř 4 police na prádlo</p> <p>možnost postavení vpravo</p> <p>možnost postavení vlevo</p> <p>možnost postavení vpravo</p> <p>možnost postavení vlevo</p>	47	220	58	<b>180</b>	10570,-	11410,-
	47	220	58	<b>181</b>	10570,-	11410,-
	47	240	58	<b>742</b>	11620,-	12390,-
	47	240	58	<b>743</b>	11620,-	12390,-
 <p>Č. výr. 181 / 743</p> <p>Č. výr. 180 / 742</p>						
 <p>Nelze samostatně postavit!</p>						



Anbau an ausgebauten Eckschrank nur in Kombination mit Abschlussseite möglich!



## Kombinace vestavěných postelí

Všechny otoč. dveře s tlum. Dovíráním

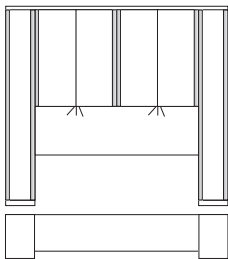
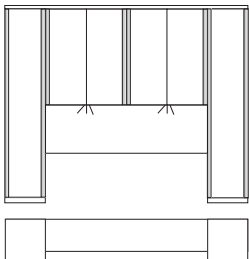
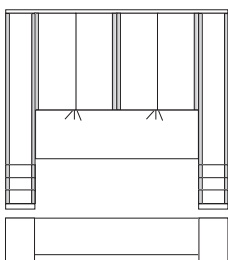

Bettbrücken-Falttüren ohne Dämpfung

Popis	Rozměry v cm			Č. výr.	PG 1 CZK	PG 2 CZK
	B	v.	h			
 <p><b>Návrh kombinace 1</b> s přístavnými šatními skříněmi 33 cm, rovné dveře</p> <p>- pro šířku postele 140 cm - pro šířku postele 160 cm - pro šířku postele 180 cm - pro šířku postele 200 cm</p>	215	220	58	<b>030</b>	31500,-	34510,-
	235	220	58	<b>093</b>	31500,-	34510,-
	255	220	58	<b>094</b>	31500,-	34510,-
	275	220	58	<b>215</b>	31500,-	34510,-
<p><b>Vnitřní dělení</b> Nástavba nad postel: 2 police Přístavná šatní skříní: 2 police 1 šatní tyč</p>	215	240	58	<b>747</b>	33180,-	36260,-
	235	240	58	<b>748</b>	33180,-	36260,-
	255	240	58	<b>749</b>	33180,-	36260,-
	275	240	58	<b>750</b>	33180,-	36260,-
 <p><b>Návrh kombinace 2</b> s přístavnými šatními skříněmi 50 cm, dveře rovné</p> <p>- pro šířku postele 140 cm - pro šířku postele 160 cm - pro šířku postele 180 cm - pro šířku postele 200 cm</p>	250	220	58	<b>116</b>	34090,-	36680,-
	270	220	58	<b>130</b>	34090,-	36680,-
	290	220	58	<b>134</b>	34090,-	36680,-
	310	220	58	<b>136</b>	34090,-	36680,-
<p><b>Vnitřní dělení</b> Nástavba nad postel: 2 police Přístavná šatní skříní: 2 police 1 šatní tyč</p>	250	240	58	<b>751</b>	35350,-	38920,-
	270	240	58	<b>752</b>	35350,-	38920,-
	290	240	58	<b>753</b>	35350,-	38920,-
	310	240	58	<b>754</b>	35350,-	38920,-
 <p><b>Návrh kombinace 3</b> s přístavnými šatními skříněmi 33 cm, zásuvky, rovné dveře</p> <p>- pro šířku postele 140 cm - pro šířku postele 160 cm - pro šířku postele 180 cm - pro šířku postele 200 cm</p>	215	220	58	<b>040</b>	34090,-	38010,-
	235	220	58	<b>041</b>	34090,-	38010,-
	255	220	58	<b>046</b>	34090,-	38010,-
	275	220	58	<b>051</b>	34090,-	38010,-
<p><b>Vnitřní dělení</b> Nástavba nad postel: 2 police Přístavná šatní skříní: 2 police 1 šatní tyč</p>	215	240	58	<b>755</b>	35350,-	40180,-
	235	240	58	<b>756</b>	35350,-	40180,-
	255	240	58	<b>757</b>	35350,-	40180,-
	275	240	58	<b>758</b>	35350,-	40180,-

Tento výrobek obsahuje světelné  
zdroje energetické třídy F



## Kombinace vestavěných postelí

Všechny otoč. dveře s tlum. Dovíráním

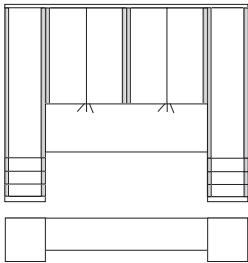
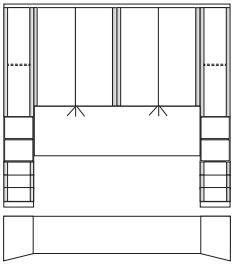
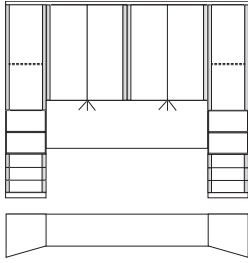

Bettbrücken-Falttüren ohne Dämpfung

Popis	Rozměry v cm			Č. výr.	PG 1 CZK	PG 2 CZK
	B	v.	h			
 <p><b>Návrh kombinace 4</b> s přístavnými šatními skříněmi 50 cm, výsuvy, dveře rovné</p> <p>- pro šířku postele 140 cm - pro šířku postele 160 cm - pro šířku postele 180 cm - pro šířku postele 200 cm</p> <p><b>Vnitřní dělení</b> Nástavba nad postel: 2 police Přístavná šatní skříň: 2 police 1 šatní tyč</p>						
	250	220	58	<b>054</b>	38010,-	42280,-
	270	220	58	<b>057</b>	38010,-	42280,-
	290	220	58	<b>060</b>	38010,-	42280,-
	310	220	58	<b>061</b>	38010,-	42280,-
	250	240	58	<b>759</b>	40180,-	45080,-
	270	240	58	<b>760</b>	40180,-	45080,-
	290	240	58	<b>761</b>	40180,-	45080,-
	310	240	58	<b>762</b>	40180,-	45080,-
 <p><b>Návrh kombinace 5</b> s přístavnými prvky 33 cm, dole 3 zásuvky, nad ní otevřená zásuvka, dvířka dřevěná, zkosená</p> <p>- pro šířku postele 140 cm - pro šířku postele 160 cm - pro šířku postele 180 cm - pro šířku postele 200 cm</p> <p><b>Vnitřní dělení</b> Nástavba nad postel: 2 police Přístavný prvek: 2 police</p>						
	215	220	58	<b>072</b>	34090,-	38010,-
	235	220	58	<b>074</b>	34090,-	38010,-
	255	220	58	<b>076</b>	34090,-	38010,-
	275	220	58	<b>077</b>	34090,-	38010,-
	215	240	58	<b>763</b>	35350,-	40180,-
	235	240	58	<b>765</b>	35350,-	40180,-
	255	240	58	<b>766</b>	35350,-	40180,-
	275	240	58	<b>768</b>	35350,-	40180,-
 <p><b>Návrh kombinace 6</b> s přístavnými prvky 50 cm, dole 3 zásuvky, uprostřed otevřená zásuvka, dřevěná dvířka, zkosená</p> <p>- pro šířku postele 140 cm - pro šířku postele 160 cm - pro šířku postele 180 cm - pro šířku postele 200 cm</p> <p><b>Vnitřní dělení</b> Nástavba nad postel: 2 police Přístavný prvek: 2 police</p>						
	250	220	58	<b>080</b>	38010,-	42280,-
	270	220	58	<b>081</b>	38010,-	42280,-
	290	220	58	<b>082</b>	38010,-	42280,-
	310	220	58	<b>083</b>	38010,-	42280,-
	250	240	58	<b>770</b>	40180,-	45080,-
	270	240	58	<b>771</b>	40180,-	45080,-
	290	240	58	<b>772</b>	40180,-	45080,-
	310	240	58	<b>773</b>	40180,-	45080,-
Tento výrobek obsahuje světelné zdroje energetické třídy F						



## Kombinace vestavěných postelí

Všechny otoč. dveře s tlum. Dovíráním

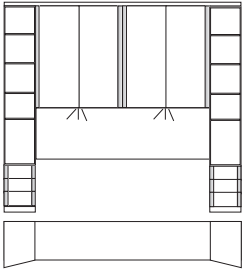
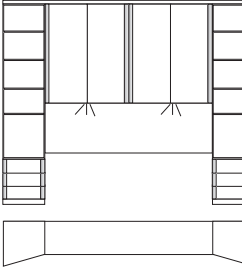
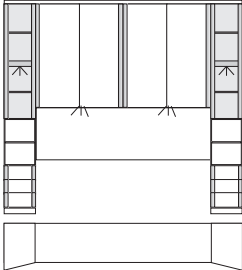

Bettsbrücken-Falttüren ohne Dämpfung

Popis	Rozměry v cm			Č. výr.	PG 1 CZK	PG 2 CZK
	B	v.	h			
 <p><b>Návrh kombinace 7</b> s přístavnými prvky 33 cm, dole 3 zásuvky, uprostřed otevřená zásuvka, zkosená</p> <p>- pro šířku postele 140 cm - pro šířku postele 160 cm - pro šířku postele 180 cm - pro šířku postele 200 cm</p>						
				<b>774</b>	31990,-	35350,-
				<b>775</b>	31990,-	35350,-
				<b>776</b>	31990,-	35350,-
				<b>777</b>	31990,-	35350,-
<p><b>Vnitřní dělení</b> Nástavba nad postel: 2 police</p> <p>Přístavný prvek: 4 police</p>				<b>778</b>	33180,-	37100,-
				<b>779</b>	33180,-	37100,-
				<b>780</b>	33180,-	37100,-
				<b>781</b>	33180,-	37100,-
 <p><b>Návrh kombinace 8</b> s přístavnými prvky 50 cm, dole 3 zásuvky, uprostřed otevřená zásuvka, zkosená</p> <p>- pro šířku postele 140 cm - pro šířku postele 160 cm - pro šířku postele 180 cm - pro šířku postele 200 cm</p>						
				<b>792</b>	36260,-	39690,-
				<b>793</b>	36260,-	39690,-
				<b>794</b>	36260,-	39690,-
				<b>795</b>	36260,-	39690,-
<p><b>Vnitřní dělení</b> Nástavba nad postel: 2 police</p> <p>Přístavný prvek: 4 police</p>				<b>796</b>	38010,-	41860,-
				<b>797</b>	38010,-	41860,-
				<b>798</b>	38010,-	41860,-
				<b>799</b>	38010,-	41860,-
 <p><b>Návrh kombinace 9</b> s přístavnými prvky 33 cm, dole 3 zásuvky, uprostřed otevřená zásuvka, dveře čiré sklo, zkosená</p> <p>- pro šířku postele 140 cm - pro šířku postele 160 cm - pro šířku postele 180 cm - pro šířku postele 200 cm</p>						
				<b>105</b>	35350,-	38920,-
				<b>106</b>	35350,-	38920,-
				<b>107</b>	35350,-	38920,-
				<b>109</b>	35350,-	38920,-
<p><b>Vnitřní dělení</b> Nástavba nad postel: 2 police</p> <p>Přístavný prvek: 2 skleněné police 1 police</p>				<b>800</b>	37100,-	41020,-
				<b>801</b>	37100,-	41020,-
				<b>802</b>	37100,-	41020,-
				<b>804</b>	37100,-	41020,-
Tento výrobek obsahuje světelné zdroje energetické třídy F						





## Kombinace vestavěných postelí

Všechny otoč. dveře s tlum. Dovíráním



Bettbrücken-Falttüren ohne Dämpfung

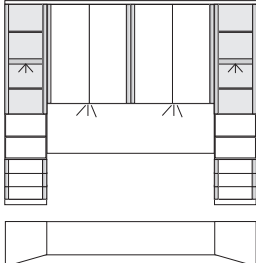
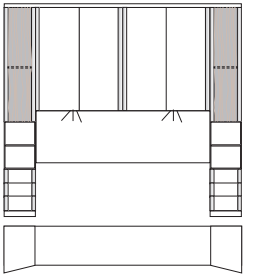
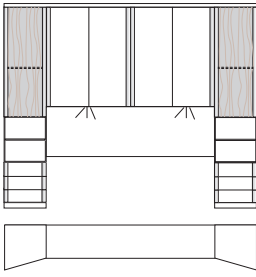

Popis	Rozměry v cm			Č. výr.	PG 1 CZK	PG 2 CZK
	B	v.	h			
 <p><b>Návrh kombinace 10</b> s přístavnými prvky 50 cm, dole 3 zásuvky, uprostřed otevřená zásuvka, dvířka sklo, zkosená</p> <p>- pro šířku postele 140 cm - pro šířku postele 160 cm - pro šířku postele 180 cm - pro šířku postele 200 cm</p>	250	220	58	<b>110</b>	40180,-	43120,-
	270	220	58	<b>111</b>	40180,-	43120,-
	290	220	58	<b>112</b>	40180,-	43120,-
	310	220	58	<b>114</b>	40180,-	43120,-
<p><b>Vnitřní dělení</b> Nástavba nad postel: 2 police</p> <p>Přístavný prvek: 2 skleněné police 1 police</p>	250	240	58	<b>850</b>	41860,-	45850,-
	270	240	58	<b>851</b>	41860,-	45850,-
	290	240	58	<b>852</b>	41860,-	45850,-
	310	240	58	<b>853</b>	41860,-	45850,-
 <p><b>Návrh kombinace 11</b> s doplň. elementy 33 cm, otevřená přihrádka nad 3 zásuvkami, dveře v prov. struktura, zkosené</p> <p>- pro šířku postele 140 cm - pro šířku postele 160 cm - pro šířku postele 180 cm - pro šířku postele 200 cm</p>	215	220	58	<b>313</b>	35350,-	38920,-
	235	220	58	<b>314</b>	35350,-	38920,-
	255	220	58	<b>315</b>	35350,-	38920,-
	275	220	58	<b>316</b>	35350,-	38920,-
<p><b>Vnitřní dělení</b> Nástavba nad postel: 2 police</p> <p>Přístavný prvek: 2 police</p>	215	240	58	<b>317</b>	37100,-	41020,-
	235	240	58	<b>318</b>	37100,-	41020,-
	255	240	58	<b>321</b>	37100,-	41020,-
	275	240	58	<b>322</b>	37100,-	41020,-
 <p><b>Návrh kombinace 12</b> s doplň. elementy 50 cm, otevřená přihrádka nad 3 zásuvkami, dveře v prov. struktura, zkosené</p> <p>- pro šířku postele 140 cm - pro šířku postele 160 cm - pro šířku postele 180 cm - pro šířku postele 200 cm</p>	250	220	58	<b>323</b>	40180,-	43120,-
	270	220	58	<b>325</b>	40180,-	43120,-
	290	220	58	<b>326</b>	40180,-	43120,-
	310	220	58	<b>331</b>	40180,-	43120,-
<p><b>Vnitřní dělení</b> Nástavba nad postel: 2 police</p> <p>Přístavný prvek: 2 police</p>	250	240	58	<b>332</b>	41860,-	45850,-
	270	240	58	<b>333</b>	41860,-	45850,-
	290	240	58	<b>335</b>	41860,-	45850,-
	310	240	58	<b>336</b>	41860,-	45850,-

Tento výrobek obsahuje světelné  
zdroje energetické třídy F



## Jednotlivé prvky nástavby nad postel



Všechny otoč. dveře s tlum. Dovíráním

Popis	Rozměry v cm			Č. výr.	PG 1	PG 2	
	B	v.	h		CZK	CZK	
 <p><b>P ístavná šatní sk í s rovnými dveřmi</b></p> <p>Dveře, vlevo zavěšené</p> <p>Dveře, vpravo zavěšené</p> <p>Dveře, vlevo zavěšené</p> <p>Dveře, vpravo zavěšené</p> <p><b>Vnitřní rozdělení:</b> 2 police, 1 tyč na šaty pro každý vnitřní prostor</p> <p>Dveře, vlevo zavěšené</p> <p>Dveře, vpravo zavěšené</p> <p>Dveře, vlevo zavěšené</p> <p>Dveře, vpravo zavěšené</p>							
	33	220	58	<b>186</b>	9240,-	9800,-	
	33	220	58	<b>187</b>	9240,-	9800,-	
	33	240	58	<b>805</b>	9800,-	10570,-	
	33	240	58	<b>806</b>	9800,-	10570,-	
	50	220	58	<b>568</b>	10430,-	11060,-	
	50	220	58	<b>569</b>	10430,-	11060,-	
	50	240	58	<b>807</b>	11410,-	11830,-	
	50	240	58	<b>808</b>	11410,-	11830,-	
	 <p><b>P ístavná šatní sk í s rovnými dveřmi a 3 zásuvkami</b></p> <p>Dveře, vlevo zavěšené</p> <p>Dveře, vpravo zavěšené</p> <p>Dveře, vlevo zavěšené</p> <p>Dveře, vpravo zavěšené</p> <p><b>Vnitřní rozdělení:</b> 2 police, 1 tyč na šaty pro každý vnitřní prostor</p> <p>Dveře, vlevo zavěšené</p> <p>Dveře, vpravo zavěšené</p> <p>Dveře, vlevo zavěšené</p> <p>Dveře, vpravo zavěšené</p>						
		33	220	58	<b>190</b>	10430,-	11620,-
		33	220	58	<b>191</b>	10430,-	11620,-
33		240	58	<b>809</b>	11410,-	12880,-	
33		240	58	<b>810</b>	11410,-	12880,-	
50		220	58	<b>194</b>	12390,-	14000,-	
50		220	58	<b>195</b>	12390,-	14000,-	
50		240	58	<b>811</b>	13720,-	15260,-	
50		240	58	<b>812</b>	13720,-	15260,-	
 <p><b>P ístavný prvek, dole 3 zásuvky, uprostřed otevřená zásuvka, dřevěné dveře, zkosená</b></p> <p>možnost postavení vlevo</p> <p>možnost postavení vpravo</p> <p>možnost postavení vlevo</p> <p>možnost postavení vpravo</p> <p><b>Vnitřní rozdělení:</b> 2 police</p> <p>možnost postavení vlevo</p> <p>možnost postavení vpravo</p> <p>možnost postavení vlevo</p> <p>možnost postavení vpravo</p>							
		33	220	58	<b>192</b>	10430,-	11620,-
		33	220	58	<b>193</b>	10430,-	11620,-
	33	240	58	<b>813</b>	11410,-	12880,-	
	33	240	58	<b>815</b>	11410,-	12880,-	
	50	220	58	<b>196</b>	12390,-	14000,-	
	50	220	58	<b>197</b>	12390,-	14000,-	
	50	240	58	<b>819</b>	13720,-	15260,-	
	50	240	58	<b>820</b>	13720,-	15260,-	



## Jednotlivé prvky nástavby nad postel

Všechny otoč. dveře s tlum. Dovíráním







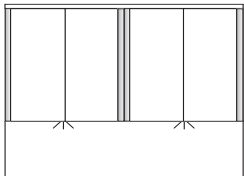

Popis	Rozměry v cm			Č. výr.	PG 1 CZK	PG 2 CZK		
	B	v.	h					
 <p><b>Beistellelement</b>, unten 3 Auszüge darüber offenes Fach, Tür in Struktur schräg gestellt</p>	možnost postavení vlevo	33	220	58	<b>396</b>	11410,-	12250,-	
	možnost postavení vpravo	33	220	58	<b>397</b>	11410,-	12250,-	
	možnost postavení vlevo	33	240	58	<b>398</b>	12250,-	13230,-	
	možnost postavení vpravo	33	240	58	<b>399</b>	12250,-	13230,-	
	<b>Vnitřní rozdělení:</b> 2 police	možnost postavení vlevo	50	220	58	<b>400</b>	13580,-	14630,-
	možnost postavení vpravo	50	220	58	<b>401</b>	13580,-	14630,-	
	možnost postavení vlevo	50	240	58	<b>402</b>	14630,-	15960,-	
	možnost postavení vpravo	50	240	58	<b>403</b>	14630,-	15960,-	
 <p><b>P ístavný prvek</b>, zkosené postavení, dole 3 zásuvky, uprostřed otevřená zásuvka</p>	možnost postavení vlevo	33	220	58	<b>822</b>	9940,-	11060,-	
	možnost postavení vpravo	33	220	58	<b>825</b>	9940,-	11060,-	
	možnost postavení vlevo	33	240	58	<b>828</b>	11060,-	11830,-	
	možnost postavení vpravo	33	240	58	<b>829</b>	11060,-	11830,-	
	<b>Vnitřní rozdělení:</b> 4 police	možnost postavení vlevo	50	220	58	<b>826</b>	11620,-	12390,-
	možnost postavení vpravo	50	220	58	<b>827</b>	11620,-	12390,-	
	možnost postavení vlevo	50	240	58	<b>830</b>	12390,-	13720,-	
	možnost postavení vpravo	50	240	58	<b>831</b>	12390,-	13720,-	
 <p><b>P ístavný prvek</b>, zkosený, dole 3 zásuvky, uprostřed otevřená zásuvka, dveře čiré sklo</p>	možnost postavení vlevo	33	220	58	<b>177</b>	11410,-	12250,-	
	možnost postavení vpravo	33	220	58	<b>198</b>	11410,-	12250,-	
	možnost postavení vlevo	33	240	58	<b>832</b>	12250,-	13230,-	
	možnost postavení vpravo	33	240	58	<b>833</b>	12250,-	13230,-	
	<b>Vnitřní rozdělení:</b> 2 skleněné police 1 police	možnost postavení vlevo	50	220	58	<b>188</b>	13580,-	14630,-
	možnost postavení vpravo	50	220	58	<b>189</b>	13580,-	14630,-	
	možnost postavení vlevo	50	240	58	<b>834</b>	14630,-	15960,-	
	možnost postavení vpravo	50	240	58	<b>835</b>	14630,-	15960,-	

# Luxor 3 & 4.

TSCHECHIEN  
SEZNAM PRODEJNÍCH CEN

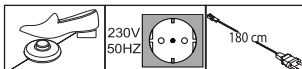

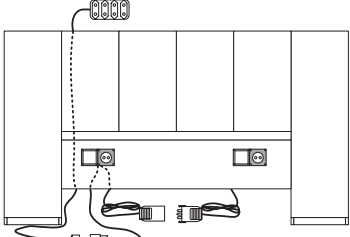
## Doplňkové prvky pro kombinaci nástavby nad postel

Popis	Rozměry v cm			Č. výr.	PG 1	PG 2
	B	v.	h		CZK	CZK
 <p><b>Nástavba nad postel s osvětlením a panelem</b></p> <p>- pro šířku postele 140 cm - pro šířku postele 160 cm - pro šířku postele 180 cm - pro šířku postele 200 cm</p> <p><b>Vnitřní vybavení, přemostění nad lůžkem:</b> 2 police</p> <p>Tento výrobek obsahuje světelné zdroje energetické třídy F</p>  	149	164	40	<b>217</b>	15120,-	16450,-
	169	164	40	<b>218</b>	15120,-	16450,-
	189	164	40	<b>219</b>	15120,-	16450,-
	209	164	40	<b>220</b>	15120,-	16450,-
	149	183	40	<b>836</b>	15260,-	16800,-
	169	183	40	<b>837</b>	15260,-	16800,-
	189	183	40	<b>838</b>	15260,-	16800,-
	209	183	40	<b>839</b>	15260,-	16800,-
 <p><b>Svítlidla power LED (sada se 4 kusy) pro horní rampu nástavby nad lůžko</b></p> <p>Tento výrobek obsahuje světelné zdroje energetické třídy F</p> 	1	1	1	<b>019</b>	10570,-	10570,-
 <p><b>2dílná sada kombinace spínač a zásuvek (k montáži do panelu)</b></p>  <p><b>⚠ nelze dodatečně dovybavit!</b></p>	11	6	6	<b>015</b>	4760,-	4760,-
 <p><b>1 pár panelových svítidel pro nástavbu nad postel</b></p> <p>Dieses Produkt enthält eine Lichtquelle der Energieeffizienzklasse E</p>	1	1	1	<b>413</b>	5530,-	5530,-

# Luxor 3 & 4.

TSCHECHIEN

SEZNAM PRODEJNÍCH CEN



## Komfortní lůžka s přemostěním

Bo nice lůžka - výška 43 cm  
výška rámu lůžka u nohou 46 cm

Variabilní nastavení výšky lůžka, 4 polohy

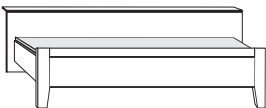
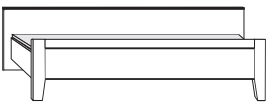
Popis	Plocha k ležení	Zastavěná plocha	Č. výr.	PG 1	PG 2
				CZK	CZK
 <p>S širokým čelem na knihy</p> <p>výška čela lůžka: <b>64</b> cm výška čela u nohou: <b>46</b> cm výška bočnice lůžka: <b>43</b> cm</p>	140 x 190	149 x 196	<b>256</b>	13230,-	13230,-
	140 x 200	149 x 219	<b>381</b>	13230,-	13230,-
	140 x 210	149 x 229	<b>245</b>	15120,-	15120,-
	140 x 220	149 x 239	<b>246</b>	15120,-	15120,-
	160 x 190	169 x 209	<b>257</b>	13230,-	13230,-
	160 x 200	169 x 219	<b>382</b>	13230,-	13230,-
	160 x 210	169 x 229	<b>247</b>	15120,-	15120,-
	160 x 220	169 x 239	<b>248</b>	15120,-	15120,-
	180 x 190	189 x 209	<b>249</b>	13230,-	13230,-
	180 x 200	189 x 219	<b>383</b>	13230,-	13230,-
	180 x 210	189 x 229	<b>261</b>	15120,-	15120,-
	180 x 220	189 x 239	<b>262</b>	15120,-	15120,-
	200 x 190	209 x 209	<b>638</b>	13230,-	13230,-
	200 x 200	209 x 219	<b>639</b>	13230,-	13230,-
	200 x 210	209 x 229	<b>717</b>	15120,-	15120,-
	200 x 220	209 x 239	<b>718</b>	15120,-	15120,-
 <p>Komfortní postel s jednoduchým úzkým čelem</p> <p>výška čela lůžka: <b>62</b> cm výška čela u nohou: <b>46</b> cm výška bočnice lůžka: <b>43</b> cm</p>	140 x 190	149 x 196	<b>431</b>	13230,-	13230,-
	140 x 200	149 x 206	<b>432</b>	13230,-	13230,-
	140 x 210	149 x 216	<b>916</b>	15120,-	15120,-
	140 x 220	149 x 226	<b>440</b>	15120,-	15120,-
	160 x 190	169 x 196	<b>463</b>	13230,-	13230,-
	160 x 200	169 x 206	<b>464</b>	13230,-	13230,-
	160 x 210	169 x 216	<b>495</b>	15120,-	15120,-
	160 x 220	169 x 226	<b>496</b>	15120,-	15120,-
	180 x 190	189 x 196	<b>467</b>	13230,-	13230,-
	180 x 200	189 x 206	<b>468</b>	13230,-	13230,-
	180 x 210	189 x 216	<b>469</b>	15120,-	15120,-
	180 x 220	189 x 226	<b>470</b>	15120,-	15120,-
	200 x 190	209 x 196	<b>823</b>	13230,-	13230,-
	200 x 200	209 x 206	<b>232</b>	13230,-	13230,-
	200 x 210	209 x 216	<b>243</b>	15120,-	15120,-
	200 x 220	209 x 226	<b>253</b>	15120,-	15120,-

# Luxor 3 & 4.

TSCHECHIEN  
SEZNAM PRODEJNÍCH CEN



## Komfortní lůžka s přemostěním

Bo nice l žka - výška 43 cm  
výška rámu l žka u nohou 46 cm

Variabilní nastavení výšky lůžka, 4 polohy

Popis	Plocha k ležení	Zastavěná plocha	Č. výr.	PG 1	PG 2
				CZK	CZK
 <p>Se skříňkou na lůžkoviny v čele u hlavy</p> <p>výška čela lůžka: <b>95</b> cm výška čela u nohou: <b>46</b> cm výška bočnice lůžka: <b>43</b> cm</p> 	140 x 190	149 x 225	<b>263</b>	21210,-	21210,-
	140 x 200	149 x 235	<b>229</b>	21210,-	21210,-
	140 x 210	149 x 245	<b>240</b>	23240,-	23240,-
	140 x 220	149 x 255	<b>250</b>	23240,-	23240,-
	160 x 190	169 x 225	<b>227</b>	21210,-	21210,-
	160 x 200	169 x 235	<b>230</b>	21210,-	21210,-
	160 x 210	169 x 245	<b>241</b>	23240,-	23240,-
	160 x 220	169 x 255	<b>251</b>	23240,-	23240,-
	180 x 190	189 x 225	<b>228</b>	21210,-	21210,-
	180 x 200	189 x 235	<b>231</b>	21210,-	21210,-
	180 x 210	189 x 245	<b>242</b>	23240,-	23240,-
	180 x 220	189 x 255	<b>252</b>	23240,-	23240,-
	200 x 190	209 x 225	<b>266</b>	21210,-	21210,-
	200 x 200	209 x 235	<b>824</b>	21210,-	21210,-
	200 x 210	209 x 245	<b>863</b>	23240,-	23240,-
	200 x 220	209 x 255	<b>864</b>	23240,-	23240,-

# Luxor 3 & 4.

TSCHECHIEN  
SEZNAM PRODEJNÍCH CEN



## Komfortní lůžka s přemostěním

Bo nice l žka - výška 48 cm

Výška rámu l žka u nohou - 60 cm

Variabilní nastavení výšky lůžka, 4 polohy

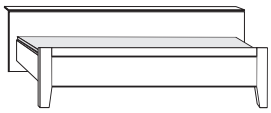
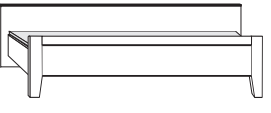
Popis	Plocha k ležení	Zastavěná plocha	Č. výr.	PG 1	PG 2	
				CZK	CZK	
 <p>S širokým čelem na knihy</p> <p>výška čela lůžka: <b>64</b> cm</p> <p>výška čela u nohou: <b>60</b> cm</p> <p>výška bočnice lůžka: <b>48</b> cm</p>	140 x 190	149 x 209	<b>477</b>	14140,-	14140,-	
	140 x 200	149 x 219	<b>478</b>	14140,-	14140,-	
	140 x 210	149 x 229	<b>479</b>	15960,-	15960,-	
	140 x 220	149 x 239	<b>480</b>	15960,-	15960,-	
	160 x 190	169 x 209	<b>481</b>	14140,-	14140,-	
	160 x 200	169 x 219	<b>482</b>	14140,-	14140,-	
	160 x 210	169 x 229	<b>483</b>	15960,-	15960,-	
	160 x 220	169 x 239	<b>484</b>	15960,-	15960,-	
	180 x 190	189 x 209	<b>485</b>	14140,-	14140,-	
	180 x 200	189 x 219	<b>486</b>	14140,-	14140,-	
	180 x 210	189 x 229	<b>487</b>	15960,-	15960,-	
	180 x 220	189 x 239	<b>488</b>	15960,-	15960,-	
	200 x 190	209 x 209	<b>489</b>	14140,-	14140,-	
	200 x 200	209 x 219	<b>490</b>	14140,-	14140,-	
	200 x 210	209 x 229	<b>491</b>	15960,-	15960,-	
	200 x 220	209 x 239	<b>492</b>	15960,-	15960,-	
	 <p>Komfortní postel s jednoduchým úzkým čelem</p> <p>výška čela lůžka: <b>62</b> cm</p> <p>výška čela u nohou: <b>60</b> cm</p> <p>výška bočnice lůžka: <b>48</b> cm</p>	140 x 190	149 x 196	<b>493</b>	14140,-	14140,-
		140 x 200	149 x 206	<b>494</b>	14140,-	14140,-
		140 x 210	149 x 216	<b>599</b>	15960,-	15960,-
		140 x 220	149 x 226	<b>600</b>	15960,-	15960,-
160 x 190		169 x 196	<b>601</b>	14140,-	14140,-	
160 x 200		169 x 206	<b>602</b>	14140,-	14140,-	
160 x 210		169 x 216	<b>603</b>	15960,-	15960,-	
160 x 220		169 x 226	<b>604</b>	15960,-	15960,-	
180 x 190		189 x 196	<b>605</b>	14140,-	14140,-	
180 x 200		189 x 206	<b>606</b>	14140,-	14140,-	
180 x 210		189 x 216	<b>607</b>	15960,-	15960,-	
180 x 220		189 x 226	<b>608</b>	15960,-	15960,-	
200 x 190		209 x 196	<b>609</b>	14140,-	14140,-	
200 x 200		209 x 206	<b>612</b>	14140,-	14140,-	
200 x 210		209 x 216	<b>613</b>	15960,-	15960,-	
200 x 220		209 x 226	<b>614</b>	15960,-	15960,-	

# Luxor 3 & 4.

TSCHECHIEN  
SEZNAM PRODEJNÍCH CEN



## Komfortní lůžka s přemostěním

Bo nice l žka - výška 48 cm

Výška rámu l žka u nohou - 60 cm

Variabilní nastavení výšky lůžka, 4 polohy

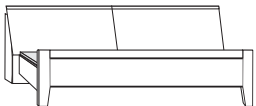
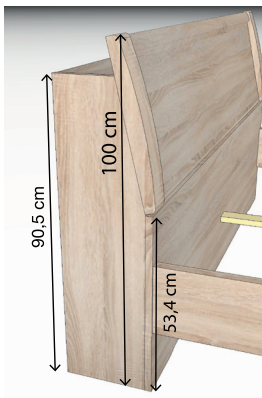
Popis	Plocha k ležení	Zastavěná plocha	Č. výr.	PG 1	PG 2
				CZK	CZK
 <p>Se skříňkou na lůžkoviny v čele u hlavy</p> <p>výška čela lůžka: <b>100</b> cm</p> <p>výška čela u nohou: <b>60</b> cm</p> <p>výška bočnice lůžka: <b>48</b> cm</p> 	140 x 190	149 x 225	<b>615</b>	21840,-	21840,-
	140 x 200	149 x 235	<b>616</b>	21840,-	21840,-
	140 x 210	149 x 245	<b>617</b>	24150,-	24150,-
	140 x 220	149 x 255	<b>618</b>	24150,-	24150,-
	160 x 190	169 x 225	<b>619</b>	21840,-	21840,-
	160 x 200	169 x 235	<b>620</b>	21840,-	21840,-
	160 x 210	169 x 245	<b>621</b>	24150,-	24150,-
	160 x 220	169 x 255	<b>622</b>	24150,-	24150,-
	180 x 190	189 x 225	<b>623</b>	21840,-	21840,-
	180 x 200	189 x 235	<b>624</b>	21840,-	21840,-
	180 x 210	189 x 245	<b>625</b>	24150,-	24150,-
	180 x 220	189 x 255	<b>626</b>	24150,-	24150,-
	200 x 190	209 x 225	<b>627</b>	21840,-	21840,-
	200 x 200	209 x 235	<b>628</b>	21840,-	21840,-
	200 x 210	209 x 245	<b>629</b>	24150,-	24150,-
	200 x 220	209 x 255	<b>630</b>	24150,-	24150,-



# Luxor 3 & 4.

TSCHECHIEN

SEZNAM PRODEJNÍCH CEN



## Komfortní lůžka s přemostěním

Bo nice lůžka - výška 53 cm

Výška nožek 65 cm

Variabilní nastavení výšky lůžka, 4 polohy

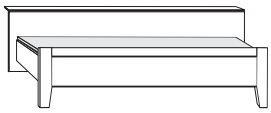
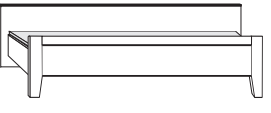
Popis	Plocha k ležení	Zastavěná plocha	Č. výr.	PG 1	PG 2	
				CZK	CZK	
 <p>S širokým čelem na knihy</p> <p>výška čela lůžka: <b>64</b> cm výška čela u nohou: <b>65</b> cm výška bočnice lůžka: <b>53</b> cm</p>	140 x 190	149 x 209	<b>221</b>	15330,-	15330,-	
	140 x 200	149 x 219	<b>222</b>	15330,-	15330,-	
	140 x 210	149 x 229	<b>223</b>	17010,-	17010,-	
	140 x 220	149 x 239	<b>235</b>	17010,-	17010,-	
	160 x 190	169 x 209	<b>254</b>	15330,-	15330,-	
	160 x 200	169 x 219	<b>255</b>	15330,-	15330,-	
	160 x 210	169 x 229	<b>268</b>	17010,-	17010,-	
	160 x 220	169 x 239	<b>271</b>	17010,-	17010,-	
	180 x 190	189 x 209	<b>280</b>	15330,-	15330,-	
	180 x 200	189 x 219	<b>283</b>	15330,-	15330,-	
	180 x 210	189 x 229	<b>286</b>	17010,-	17010,-	
	180 x 220	189 x 239	<b>287</b>	17010,-	17010,-	
	200 x 190	209 x 209	<b>294</b>	15330,-	15330,-	
	200 x 200	209 x 219	<b>296</b>	15330,-	15330,-	
	200 x 210	209 x 229	<b>319</b>	17010,-	17010,-	
	200 x 220	209 x 239	<b>320</b>	17010,-	17010,-	
	 <p>Komfortní postel s jednoduchým úzkým čelem</p> <p>výška čela lůžka: <b>62</b> cm výška čela u nohou: <b>65</b> cm výška bočnice lůžka: <b>53</b> cm</p>	140 x 190	149 x 196	<b>337</b>	15330,-	15330,-
		140 x 200	149 x 206	<b>346</b>	15330,-	15330,-
		140 x 210	149 x 216	<b>347</b>	17010,-	17010,-
		140 x 220	149 x 226	<b>349</b>	17010,-	17010,-
160 x 190		149 x 196	<b>351</b>	15330,-	15330,-	
160 x 200		169 x 206	<b>362</b>	15330,-	15330,-	
160 x 210		169 x 216	<b>363</b>	17010,-	17010,-	
160 x 220		169 x 226	<b>366</b>	17010,-	17010,-	
180 x 190		189 x 196	<b>368</b>	15330,-	15330,-	
180 x 200		189 x 206	<b>372</b>	15330,-	15330,-	
180 x 210		189 x 216	<b>373</b>	17010,-	17010,-	
180 x 220		189 x 226	<b>375</b>	17010,-	17010,-	
200 x 190		209 x 196	<b>384</b>	15330,-	15330,-	
200 x 200		209 x 206	<b>385</b>	15330,-	15330,-	
200 x 210		209 x 216	<b>386</b>	17010,-	17010,-	
200 x 220		209 x 226	<b>387</b>	17010,-	17010,-	

# Luxor 3 & 4.

TSCHECHIEN

SEZNAM PRODEJNÍCH CEN

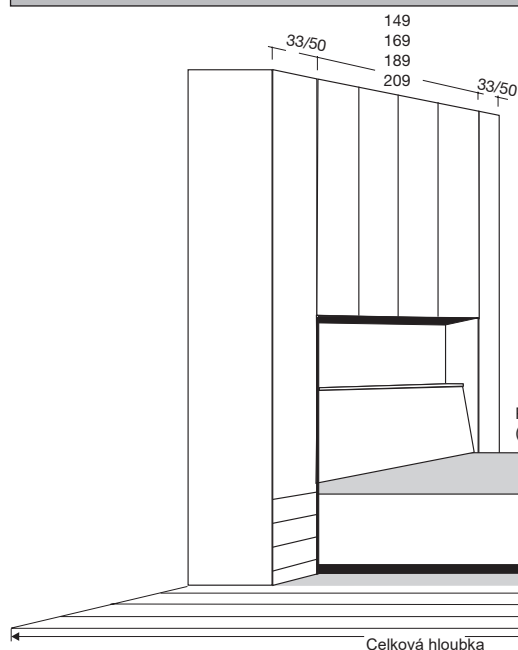

## Kombinace nástavby nad postel se skříňkou na lůžkoviny

Příklad pro stanovení celkové zastavěné plochy:  
 Nástavba nad postel š 189 cm (plocha k ležení š 180 cm) + 2 x  
 přístavný prvek š 50 cm =  
 celková šířka asi 289 cm,  
 Celková hloubka viz výkres s kótami

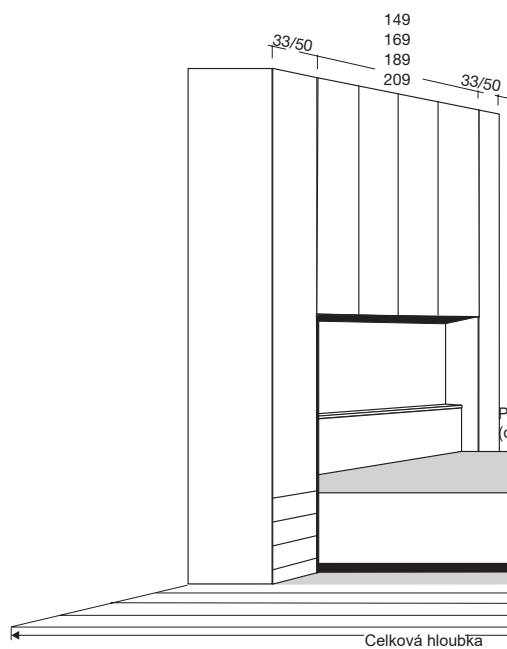
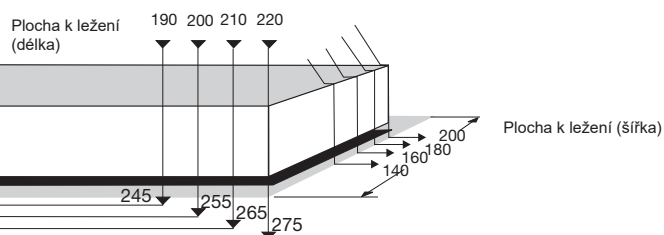

## Kombinace nástavby nad postel s bukovou odkládací plochou

Příklad pro stanovení celkové zastavěné plochy:  
 Nástavba nad postel š 169 cm (plocha k ležení š 160 cm) +  
 2 x přístavný prvek š 33 cm =  
 celková šířka asi 235 cm,  
 Celková hloubka viz výkres s kótami

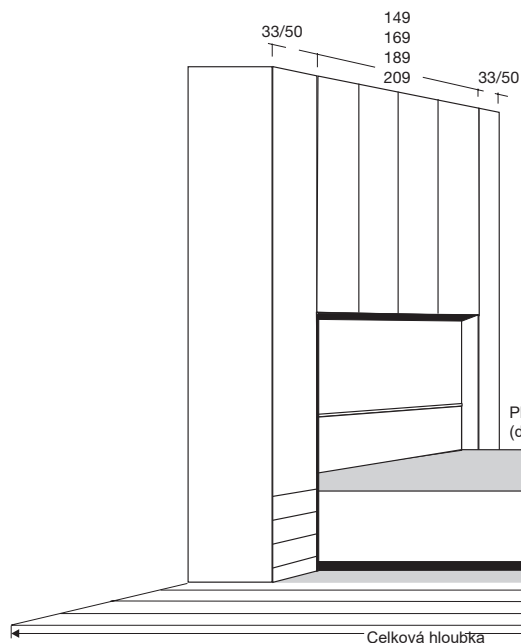
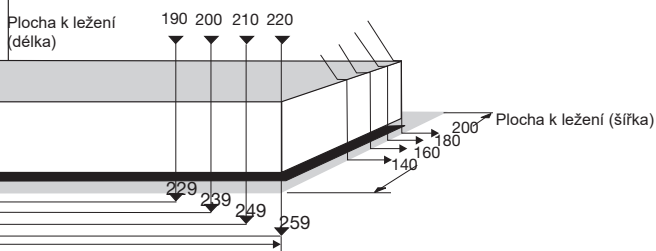

## Kombinace nástavby nad postel s úsporou místa



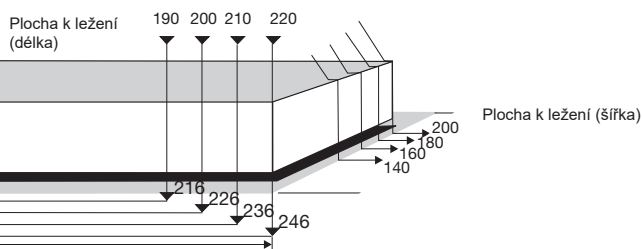



Příklad pro stanovení celkové zastavěné plochy:  
 Nástavba nad postel š 209 cm (plocha k ležení š 200 cm) +  
 1 x přístavný prvek š 33 cm + 1 x přístavný prvek š 50 cm  
 = celková šířka asi 292 cm,  
 Celková hloubka viz výkres s kótami



Rozměry v cm (přibližně) Technické změny vyhrazeny.

**Doplňkové prvky**  
pro komfortní postele

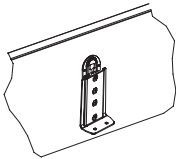
Variabilní nastavení výšky lůžka, 4 polohy

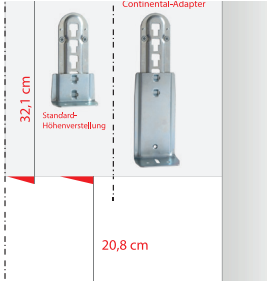
Popis	Rozměry v cm			Č. výr.	PG 1	PG 2
	B	v.	h		CZK	CZK
 <p><b>aloun ní v textil. kůži mocca</b> pro čelo lůžka</p> <ul style="list-style-type: none"> <li>- pro šířku postele 140 cm</li> <li>- pro šířku postele 160 cm</li> <li>- pro šířku postele 180 cm</li> <li>- pro šířku postele 200 cm</li> </ul>						
 <p><b>aloun ní v textil. kůži antracit</b> pro čelo lůžka</p> <ul style="list-style-type: none"> <li>- pro šířku postele 140 cm</li> <li>- pro šířku postele 160 cm</li> <li>- pro šířku postele 180 cm</li> <li>- pro šířku postele 200 cm</li> </ul>						
 <p><b>Krycí panel</b> pro nastavbový výklenek, pokud není použita postel z tohoto programu</p> <ul style="list-style-type: none"> <li>- pro šířku postele 140 cm</li> <li>- pro šířku postele 160 cm</li> <li>- pro šířku postele 180 cm</li> <li>- pro šířku postele 200 cm</li> </ul>						
 <p><b>Sk í ka na l žkoviny</b> pro výklenek přemostění, pokud není použita postel z tohoto programu.</p> <ul style="list-style-type: none"> <li>- pro šířku postele 140 cm</li> <li>- pro šířku postele 160 cm</li> <li>- pro šířku postele 180 cm</li> <li>- pro šířku postele 200 cm</li> </ul>						
 <p><b>Continental-adapter - set</b> pro zvýšení výšky lůžka: - o 4,8 cm pro výšku bočnice 48 cm - o 9,6 cm pro výšku bočnice 53 cm</p> <p> <b>Ne pro lůžka s výškou bočnic 43 cm!</b></p> 	1	1	1	881	1820,-	1820,-

# Luxor 3 & 4.

TSCHECHIEN



SEZNAM PRODEJNÍCH CEN



## Komfortní lůžka samostatná

Bo nice lůžka - výška 43 cm  
výška rámu lůžka u nohou 46 cm

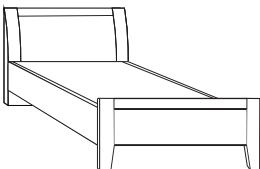
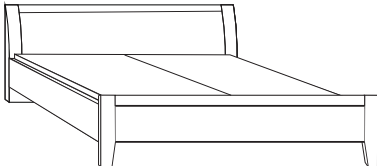
Variabilní nastavení výšky lůžka, 4 polohy

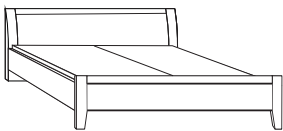
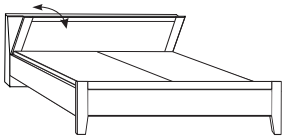
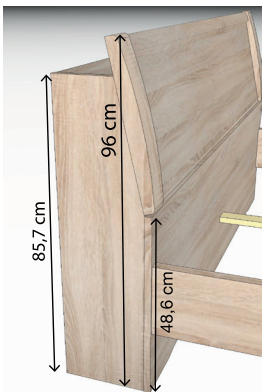
Popis	Plocha k ležení	Zastavěná plocha	Č. výr.	PG 1		PG 2	
				CZK	CZK	CZK	CZK
 <p>S dřevěným čelem u hlavy bez skříňky se zásuvkami</p>  <p>výška čela lůžka: <b>91 cm</b> výška čela u nohou: <b>46 cm</b> výška bočnice lůžka: <b>43 cm</b></p> <p> * pro šířku lůžek 90, 100 a 120 cm není dodáváno v dekoru polární modřín a bude dodáváno v dekoru dub stein!</p>	90 x 190 *	99 x 210	<b>414</b>	16590,-	16590,-	16590,-	16590,-
	90 x 200	99 x 220	<b>416</b>	16590,-	16590,-	16590,-	16590,-
	90 x 210	99 x 230	<b>417</b>	18970,-	18970,-	18970,-	18970,-
	90 x 220	99 x 240	<b>418</b>	18970,-	18970,-	18970,-	18970,-
	100 x 190 *	109 x 210	<b>421</b>	16590,-	16590,-	16590,-	16590,-
	100 x 200	109 x 220	<b>422</b>	16590,-	16590,-	16590,-	16590,-
	100 x 210	109 x 230	<b>423</b>	18970,-	18970,-	18970,-	18970,-
	100 x 220	109 x 240	<b>424</b>	18970,-	18970,-	18970,-	18970,-
	120 x 190 *	129 x 210	<b>425</b>	18130,-	18130,-	18130,-	18130,-
	120 x 200	129 x 220	<b>426</b>	18130,-	18130,-	18130,-	18130,-
	120 x 210	129 x 230	<b>427</b>	20650,-	20650,-	20650,-	20650,-
	120 x 220	129 x 240	<b>428</b>	20650,-	20650,-	20650,-	20650,-
	140 x 190	149 x 210	<b>272</b>	21210,-	21210,-	21210,-	21210,-
	140 x 200	149 x 220	<b>273</b>	21210,-	21210,-	21210,-	21210,-
	140 x 210	149 x 230	<b>236</b>	23660,-	23660,-	23660,-	23660,-
	140 x 220	149 x 240	<b>237</b>	23660,-	23660,-	23660,-	23660,-
	160 x 190	169 x 210	<b>429</b>	21210,-	21210,-	21210,-	21210,-
	160 x 200	169 x 220	<b>430</b>	21210,-	21210,-	21210,-	21210,-
	160 x 210	169 x 230	<b>435</b>	23660,-	23660,-	23660,-	23660,-
	160 x 220	169 x 240	<b>436</b>	23660,-	23660,-	23660,-	23660,-
	180 x 190	189 x 210	<b>437</b>	21210,-	21210,-	21210,-	21210,-
	180 x 200	189 x 220	<b>438</b>	21210,-	21210,-	21210,-	21210,-
	180 x 210	189 x 230	<b>439</b>	23660,-	23660,-	23660,-	23660,-
	180 x 220	189 x 240	<b>540</b>	23660,-	23660,-	23660,-	23660,-
	200 x 190	209 x 210	<b>551</b>	21210,-	21210,-	21210,-	21210,-
	200 x 200	209 x 220	<b>552</b>	21210,-	21210,-	21210,-	21210,-
	200 x 210	209 x 230	<b>553</b>	23660,-	23660,-	23660,-	23660,-
	200 x 220	209 x 240	<b>554</b>	23660,-	23660,-	23660,-	23660,-
 <p>S dřevěným čelem u hlavy a skříňkou na lůžkoviny v čele u hlavy</p>   <p>výška čela lůžka: <b>96 cm</b> výška čela u nohou: <b>46 cm</b> výška bočnice lůžka: <b>43 cm</b></p>	140 x 190	149 x 225	<b>330</b>	28980,-	28980,-	28980,-	28980,-
	140 x 200	149 x 235	<b>324</b>	28980,-	28980,-	28980,-	28980,-
	140 x 210	149 x 245	<b>238</b>	31500,-	31500,-	31500,-	31500,-
	140 x 220	149 x 255	<b>239</b>	31500,-	31500,-	31500,-	31500,-
	160 x 190	169 x 225	<b>567</b>	28980,-	28980,-	28980,-	28980,-
	160 x 200	169 x 235	<b>570</b>	28980,-	28980,-	28980,-	28980,-
	160 x 210	169 x 245	<b>571</b>	31500,-	31500,-	31500,-	31500,-
	160 x 220	169 x 255	<b>572</b>	31500,-	31500,-	31500,-	31500,-
	180 x 190	189 x 225	<b>573</b>	28980,-	28980,-	28980,-	28980,-
	180 x 200	189 x 235	<b>574</b>	28980,-	28980,-	28980,-	28980,-
	180 x 210	189 x 245	<b>575</b>	31500,-	31500,-	31500,-	31500,-
	180 x 220	189 x 255	<b>576</b>	31500,-	31500,-	31500,-	31500,-
200 x 190	209 x 225	<b>577</b>	28980,-	28980,-	28980,-	28980,-	
200 x 200	209 x 235	<b>578</b>	28980,-	28980,-	28980,-	28980,-	
200 x 210	209 x 245	<b>579</b>	31500,-	31500,-	31500,-	31500,-	
200 x 220	209 x 255	<b>580</b>	31500,-	31500,-	31500,-	31500,-	

# Luxor 3 & 4.

TSCHECHIEN

SEZNAM PRODEJNÍCH CEN



## Komfortní lůžka samostatná

Bo nice lůžka - výška 48 cm

Výška rámu lůžka u nohou - 60 cm

Variabilní nastavení výšky lůžka, 4 polohy

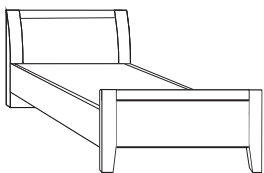
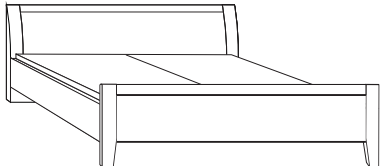
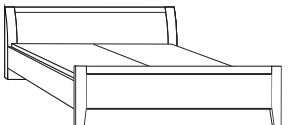
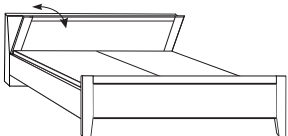
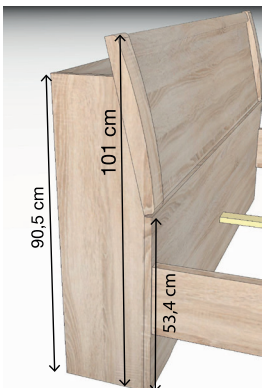
Popis	Plocha k ležení	Zastavěná plocha	Č. výr.	PG 1	PG 2
				CZK	CZK
 <p>S dřevěným čelem u hlavy bez skříňky se zásuvkami</p>  <p>výška čela lůžka: <b>96</b> cm výška čela u nohou: <b>60</b> cm výška bočnice lůžka: <b>48</b> cm</p>	90 x 190	99 x 210	<b>581</b>	17150,-	17150,-
	90 x 200	99 x 220	<b>582</b>	17150,-	17150,-
	90 x 210	99 x 230	<b>585</b>	19810,-	19810,-
	90 x 220	99 x 240	<b>586</b>	19810,-	19810,-
	100 x 190	109 x 210	<b>587</b>	17150,-	17150,-
	100 x 200	109 x 220	<b>588</b>	17150,-	17150,-
	100 x 210	109 x 230	<b>589</b>	19810,-	19810,-
	100 x 220	109 x 240	<b>590</b>	19810,-	19810,-
	120 x 190	129 x 210	<b>591</b>	18550,-	18550,-
	120 x 200	129 x 220	<b>592</b>	18550,-	18550,-
	120 x 210	129 x 230	<b>593</b>	21210,-	21210,-
	120 x 220	129 x 240	<b>594</b>	21210,-	21210,-
	140 x 190	149 x 210	<b>274</b>	22400,-	22400,-
	140 x 200	149 x 220	<b>275</b>	22400,-	22400,-
	140 x 210	149 x 230	<b>278</b>	25060,-	25060,-
	140 x 220	149 x 240	<b>279</b>	25060,-	25060,-
	160 x 190	169 x 210	<b>700</b>	22400,-	22400,-
	160 x 200	169 x 220	<b>711</b>	22400,-	22400,-
	160 x 210	169 x 230	<b>712</b>	25060,-	25060,-
	160 x 220	169 x 240	<b>713</b>	25060,-	25060,-
180 x 190	189 x 210	<b>714</b>	22400,-	22400,-	
180 x 200	189 x 220	<b>715</b>	22400,-	22400,-	
180 x 210	189 x 230	<b>716</b>	25060,-	25060,-	
180 x 220	189 x 240	<b>721</b>	25060,-	25060,-	
200 x 190	209 x 210	<b>722</b>	22400,-	22400,-	
200 x 200	209 x 220	<b>764</b>	22400,-	22400,-	
200 x 210	209 x 230	<b>767</b>	25060,-	25060,-	
200 x 220	209 x 240	<b>769</b>	25060,-	25060,-	
 <p>S dřevěným čelem u hlavy a skříňkou na lůžkoviny v čele u hlavy</p>   <p>výška čela lůžka: <b>101</b> cm výška čela u nohou: <b>60</b> cm výška bočnice lůžka: <b>48</b> cm</p>	140 x 190	149 x 225	<b>276</b>	30240,-	30240,-
	140 x 200	149 x 235	<b>277</b>	30240,-	30240,-
	140 x 210	149 x 245	<b>281</b>	32760,-	32760,-
	140 x 220	149 x 255	<b>282</b>	32760,-	32760,-
	160 x 190	169 x 225	<b>817</b>	30240,-	30240,-
	160 x 200	169 x 235	<b>818</b>	30240,-	30240,-
	160 x 210	169 x 245	<b>821</b>	32760,-	32760,-
	160 x 220	169 x 255	<b>844</b>	32760,-	32760,-
	180 x 190	180 x 225	<b>887</b>	30240,-	30240,-
	180 x 200	189 x 235	<b>888</b>	30240,-	30240,-
	180 x 210	189 x 245	<b>911</b>	32760,-	32760,-
	180 x 220	189 x 255	<b>912</b>	32760,-	32760,-
	200 x 190	209 x 225	<b>921</b>	30240,-	30240,-
	200 x 200	209 x 235	<b>995</b>	30240,-	30240,-
	200 x 210	209 x 245	<b>996</b>	32760,-	32760,-
	200 x 220	209 x 255	<b>997</b>	32760,-	32760,-

# Luxor 3 & 4.

TSCHECHIEN

SEZNAM PRODEJNÍCH CEN



## Komfortní lůžka samostatná

Bo nice lůžka - výška 53 cm

Výška nožek 65 cm

Variabilní nastavení výšky lůžka, 4 polohy

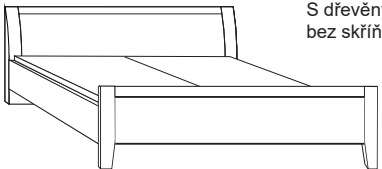
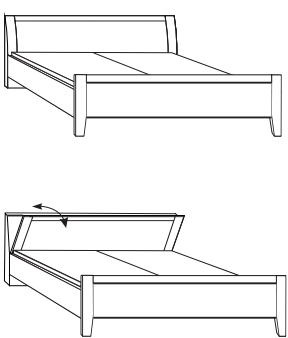
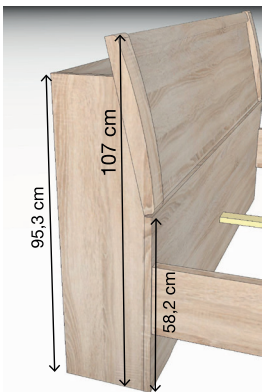
Popis	Plocha k ležení	Zastavěná plocha	Č. výr.	PG 1 CZK	PG 2 CZK
 <p>S dřevěným čelem u hlavy bez skříňky se zásuvkami</p> <p>výška čela lůžka: <b>100 cm</b> výška čela u nohou: <b>65 cm</b> výška bočnice lůžka: <b>53 cm</b></p>	140 x 190	149 x 210	<b>529</b>	23660,-	23660,-
	140 x 200	149 x 220	<b>537</b>	23660,-	23660,-
	140 x 210	149 x 230	<b>538</b>	26180,-	26180,-
	140 x 220	149 x 240	<b>539</b>	26180,-	26180,-
	160 x 190	169 x 210	<b>555</b>	23660,-	23660,-
	160 x 200	169 x 220	<b>556</b>	23660,-	23660,-
	160 x 210	169 x 230	<b>557</b>	26180,-	26180,-
	160 x 220	169 x 240	<b>558</b>	26180,-	26180,-
	180 x 190	189 x 210	<b>559</b>	23660,-	23660,-
	180 x 200	189 x 220	<b>560</b>	23660,-	23660,-
	180 x 210	189 x 230	<b>561</b>	26180,-	26180,-
	180 x 220	189 x 240	<b>562</b>	26180,-	26180,-
	200 x 190	209 x 210	<b>563</b>	23660,-	23660,-
	200 x 200	209 x 220	<b>564</b>	23660,-	23660,-
	200 x 210	209 x 230	<b>565</b>	26180,-	26180,-
	200 x 220	209 x 240	<b>566</b>	26180,-	26180,-
 <p>S dřevěným čelem u hlavy a skříňkou na lůžkoviny v čele u hlavy</p> <p>výška čela lůžka: <b>106 cm</b> výška čela u nohou: <b>65 cm</b> výška bočnice lůžka: <b>53 cm</b></p> 	140 x 190	149 x 225	<b>595</b>	31570,-	31570,-
	140 x 200	149 x 235	<b>596</b>	31570,-	31570,-
	140 x 210	149 x 245	<b>678</b>	34020,-	34020,-
	140 x 220	149 x 255	<b>679</b>	34020,-	34020,-
	160 x 190	169 x 225	<b>680</b>	31570,-	31570,-
	160 x 200	169 x 235	<b>681</b>	31570,-	31570,-
	160 x 210	169 x 245	<b>664</b>	34020,-	34020,-
	160 x 220	169 x 255	<b>665</b>	34020,-	34020,-
	180 x 190	189 x 225	<b>666</b>	31570,-	31570,-
	180 x 200	189 x 235	<b>667</b>	31570,-	31570,-
	180 x 210	189 x 245	<b>668</b>	34020,-	34020,-
	180 x 220	189 x 255	<b>669</b>	34020,-	34020,-
	200 x 190	209 x 225	<b>670</b>	31570,-	31570,-
	200 x 200	209 x 235	<b>671</b>	31570,-	31570,-
	200 x 210	209 x 245	<b>672</b>	34020,-	34020,-
	200 x 220	209 x 255	<b>673</b>	34020,-	34020,-





# Luxor 3 & 4.

TSCHECHIEN

SEZNAM PRODEJNÍCH CEN

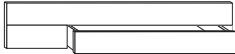
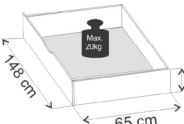

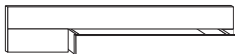
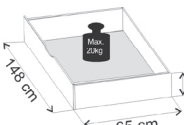
## Doplňkové prvky pro komfortní postele





Popis	Rozměry v cm			Č. výr.	PG 1	PG 2
	B	v.	h		CZK	CZK
 <b>Zásuvka</b> pro komfortní postele vč. doobložení postranní části lůžka, pár						
 <ul style="list-style-type: none"> <li>- pro plochu lůžka 140 x 190 cm</li> <li>- pro plochu lůžka 140 x 200 cm</li> <li>- pro plochu lůžka 140 x 210 cm</li> <li>- pro plochu lůžka 140 x 220 cm</li> </ul>	140	15	61	<b>861</b>	13370,-	13370,-
	140	15	61	<b>364</b>	13370,-	13370,-
	140	15	61	<b>862</b>	15960,-	15960,-
	140	15	61	<b>365</b>	15960,-	15960,-
	140	15	61	<b>865</b>	13370,-	13370,-
	140	15	61	<b>367</b>	13370,-	13370,-
	140	15	61	<b>866</b>	15960,-	15960,-
	140	15	61	<b>369</b>	15960,-	15960,-
 <b>Bočnice lůžka - výška 43 cm</b> <ul style="list-style-type: none"> <li>- pro plochu lůžka 180 x 190 cm</li> <li>- pro plochu lůžka 180 x 200 cm</li> <li>- pro plochu lůžka 180 x 210 cm</li> <li>- pro plochu lůžka 180 x 220 cm</li> </ul>	140	15	61	<b>867</b>	13370,-	13370,-
	140	15	61	<b>378</b>	13370,-	13370,-
	140	15	61	<b>868</b>	15960,-	15960,-
	140	15	61	<b>380</b>	15960,-	15960,-
	140	15	61	<b>869</b>	13370,-	13370,-
	140	15	61	<b>394</b>	13370,-	13370,-
	140	15	61	<b>870</b>	15960,-	15960,-
	140	15	61	<b>395</b>	15960,-	15960,-
 <b>Zásuvka</b> pro komfortní postele vč. doobložení postranní části lůžka, pár						
 <ul style="list-style-type: none"> <li>- pro plochu lůžka 140 x 190 cm</li> <li>- pro plochu lůžka 140 x 200 cm</li> <li>- pro plochu lůžka 140 x 210 cm</li> <li>- pro plochu lůžka 140 x 220 cm</li> </ul>	140	15	61	<b>709</b>	14280,-	14280,-
	140	15	61	<b>710</b>	14280,-	14280,-
	140	15	61	<b>719</b>	16590,-	16590,-
	140	15	61	<b>720</b>	16590,-	16590,-
	140	15	61	<b>732</b>	14280,-	14280,-
	140	15	61	<b>744</b>	14280,-	14280,-
	140	15	61	<b>746</b>	16590,-	16590,-
	140	15	61	<b>782</b>	16590,-	16590,-
 <b>- pro výšku bočnic 48 a 53 cm</b> <ul style="list-style-type: none"> <li>- pro plochu lůžka 180 x 190 cm</li> <li>- pro plochu lůžka 180 x 200 cm</li> <li>- pro plochu lůžka 180 x 210 cm</li> <li>- pro plochu lůžka 180 x 220 cm</li> </ul>	140	15	61	<b>783</b>	14280,-	14280,-
	140	15	61	<b>784</b>	14280,-	14280,-
	140	15	61	<b>785</b>	16590,-	16590,-
	140	15	61	<b>786</b>	16590,-	16590,-
	140	15	61	<b>787</b>	14280,-	14280,-
	140	15	61	<b>788</b>	14280,-	14280,-
	140	15	61	<b>789</b>	16590,-	16590,-
	140	15	61	<b>790</b>	16590,-	16590,-

# Luxor 3 & 4.

TSCHECHIEN  
SEZNAM PRODEJNÍCH CEN

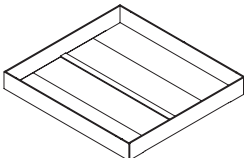

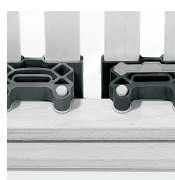
## Doplňkové prvky pro komfortní postele

Popis	Rozměry v cm			Č. výr.	PG 1	PG 2
	B	v.	h		CZK	CZK
 <p><b>úložný prostor pod lůžkem pevný pro všechny výšky bočnic lůžek</b></p> <p>- pro plochu lůžka 90 x 190 cm - pro plochu lůžka 90 x 200 cm - pro plochu lůžka 90 x 210 cm - pro rozměr lůžka 90 x 220 cm</p> <p><b>Není dodáváno pro šířku lůžka 120 cm!</b></p> <p>- pro plochu lůžka 100 x 190 cm - pro plochu lůžka 100 x 200 cm - pro plochu lůžka 100 x 210 cm - pro rozměr lůžka 100 x 220 cm</p> <p>- pro plochu lůžka 140 x 190 cm - pro plochu lůžka 140 x 200 cm - pro plochu lůžka 140 x 210 cm - pro plochu lůžka 140 x 220 cm</p> <p>- pro plochu lůžka 160 x 190 cm - pro plochu lůžka 160 x 200 cm - pro plochu lůžka 160 x 210 cm - pro plochu lůžka 160 x 220 cm</p> <p>- pro plochu lůžka 180 x 190 cm - pro plochu lůžka 180 x 200 cm - pro plochu lůžka 180 x 210 cm - pro plochu lůžka 180 x 220 cm</p> <p>- pro plochu lůžka 200 x 190 cm - pro plochu lůžka 200 x 200 cm - pro plochu lůžka 200 x 210 cm - pro plochu lůžka 200 x 220 cm</p>	87	22	190	<b>880</b>	6440,-	6440,-
	87	22	190	<b>882</b>	6440,-	6440,-
	87	22	190	<b>883</b>	6440,-	6440,-
	87	22	190	<b>884</b>	6440,-	6440,-
	97	22	190	<b>885</b>	6440,-	6440,-
	97	22	190	<b>886</b>	6440,-	6440,-
	97	22	190	<b>901</b>	6440,-	6440,-
	97	22	190	<b>902</b>	6440,-	6440,-
	137	22	190	<b>907</b>	8120,-	8120,-
	137	22	190	<b>908</b>	8120,-	8120,-
	137	22	190	<b>909</b>	8120,-	8120,-
	137	22	190	<b>910</b>	8120,-	8120,-
	157	22	190	<b>913</b>	8120,-	8120,-
	157	22	190	<b>918</b>	8120,-	8120,-
	157	22	190	<b>919</b>	8120,-	8120,-
	157	22	190	<b>920</b>	8120,-	8120,-
	177	22	190	<b>922</b>	8120,-	8120,-
	177	22	190	<b>923</b>	8120,-	8120,-
	177	22	190	<b>924</b>	8120,-	8120,-
	177	22	190	<b>925</b>	8120,-	8120,-
197	22	190	<b>926</b>	8120,-	8120,-	
197	22	190	<b>927</b>	8120,-	8120,-	
197	22	190	<b>928</b>	8120,-	8120,-	
197	22	190	<b>929</b>	8120,-	8120,-	
 <p><b>Lamelové rošty s funkcí zvedání - pro délku lůžka 200 cm</b></p> <p>- pro plochu lůžka 90 x 200 cm - pro plochu lůžka 100 x 200 cm</p> <p>- pro plochu lůžka 160 x 200 cm - pro plochu lůžka 180 x 200 cm - pro plochu lůžka 200 x 200 cm</p> <p><b>Není dodáváno pro šířku lůžek 120 cm a 140 cm!</b></p>   	90	9	200	<b>871</b>	16590,-	16590,-
	100	9	200	<b>872</b>	16590,-	16590,-
	2 x 80	9	200	<b>873</b>	32830,-	32830,-
	2 x 90	9	200	<b>874</b>	32830,-	32830,-
	2 x 100	9	200	<b>875</b>	32830,-	32830,-



Hier finden Sie weitere Informationen









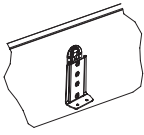

# Luxor 3 & 4.

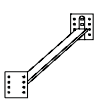
TSCHECHIEN  
SEZNAM PRODEJNÍCH CEN



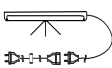



## Doplňkové prvky pro komfortní postele

Popis	Rozměry v cm			Č. výr.	PG 1 CZK	PG 2 CZK
	B	v.	h			
 <p><b>Continental-adaptér - set</b> pro zvýšení výšky lůžka: - o 4,8 cm pro výšku bočnice 48 cm - o 9,6 cm pro výšku bočnice 53 cm</p> <p> <b>Ne pro lůžka s výškou bočnic 43 cm!</b></p>	1	1	1	<b>881</b>	1820,-	1820,-
 <p><b>Kování Varío</b> – ze dvou komfortních samostatných postelí může být vytvořeno dvojlůžko</p> <p>pro délku postele 190 cm pro délku postele 200 cm pro délku postele 210 cm Pro délku postele 220 cm</p>	6,5 6,5 6,5 6,5	2,5 2,5 2,5 2,5	190 200 210 220	<b>705</b> <b>706</b> <b>707</b> <b>708</b>	2590,- 2590,- 2590,- 2590,-	2590,- 2590,- 2590,- 2590,-
 <p><b>Čalounění čela u hlavy v textilní kůži mocca</b></p> <p>- pro šířku postele 90 cm - pro šířku postele 100 cm - pro šířku postele 120 cm</p>  <p>- pro šířku postele 140 cm - pro šířku postele 160 cm - pro šířku postele 180 cm - pro šířku postele 200 cm</p>	82 92 112,4 62 72 82 92	29 29 29 29 29 29 29	3,2 3,2 3,2 3,2 3,2 3,2 3,2	<b>697</b> <b>698</b> <b>699</b> <b>701</b> <b>702</b> <b>703</b> <b>704</b>	3570,- 3570,- 3570,- 5950,- 5950,- 5950,- 5950,-	3570,- 3570,- 3570,- 5950,- 5950,- 5950,- 5950,-
 <p><b>Čalouněné čelo v tex. kůži anthracit</b></p> <p>- pro šířku postele 90 cm - pro šířku postele 100 cm - pro šířku postele 120 cm</p>  <p>- pro šířku postele 140 cm - pro šířku postele 160 cm - pro šířku postele 180 cm - pro šířku postele 200 cm</p>	82 92 112,4 62 72 82 92	29 29 29 29 29 29 29	3,2 3,2 3,2 3,2 3,2 3,2 3,2	<b>966</b> <b>968</b> <b>969</b> <b>970</b> <b>971</b> <b>972</b> <b>973</b>	3570,- 3570,- 3570,- 5950,- 5950,- 5950,- 5950,-	3570,- 3570,- 3570,- 5950,- 5950,- 5950,- 5950,-
 <p><b>Orienta ní svítidlo</b> s hlásičem pohybu k upevnění na bočnici postele</p> <p>Tento výrobek obsahuje světelný zdroj třídy energetické náročnosti F</p> <p>1 kus Pár</p> <p> <b>Není dodáváno v kombinaci úložný prostor se zásuvkami/úložný prostor pod lůžkem!</b></p>	21 21	2 2	1,7 1,7	<b>640</b> <b>641</b>	2940,- 4060,-	2940,- 4060,-
 <p><b>LED osvětlení, závěsné, v optice chrom</b></p> <p>Tento výrobek obsahuje světelný zdroj třídy energetické náročnosti F</p> <p>Pár</p>	35	4	3	<b>643</b>	7560,-	7560,-

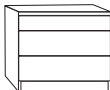

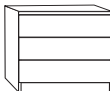
## Noční stolky a panely nad noční stolky

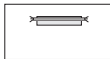
Popis	Rozměry v cm			Č. výr.	PG 1	PG 2	
	B	v.	h		CZK	CZK	
  <p><b>No ní stolek se 3 zásuvkami,</b> horní zásuvka úzká</p> <p>1 kus</p> <p>Pár</p> <p>1 kus</p> <p>Pár</p> <p><b>- pro lůžka s výškou bočnic 43/48cm</b></p>							
	40	50	37	<b>915</b>	4410,-	5040,-	
	40	50	37	<b>914</b>	8120,-	9660,-	
	60	50	37	<b>610</b>	5040,-	5670,-	
	60	50	37	<b>611</b>	9660,-	10920,-	
	<hr/>						
  <p><b>No ní stolek se 3 zásuvky</b></p> <p>1 kus</p> <p>Pár</p> <p>1 kus</p> <p>Pár</p> <p><b>- pro lůžka s výškou bočnic 53 cm</b></p>							
	40	56	37	<b>631</b>	4620,-	5320,-	
	40	56	37	<b>632</b>	8680,-	10150,-	
	60	56	37	<b>633</b>	5320,-	6020,-	
	60	56	37	<b>651</b>	10150,-	11550,-	
	<hr/>						
 <p><b>Panel no ního stolku, se skleněnou poličkou</b></p> <p>1 kus vlevo</p> <p>1 kus vpravo</p> <p>Pár</p> <p>1 kus vlevo</p> <p>1 kus vpravo</p> <p>Pár</p>							
	40	20	12	<b>652</b>	2940,-	2940,-	
	40	20	12	<b>653</b>	2940,-	2940,-	
	40	20	12	<b>654</b>	4760,-	4760,-	
	60	20	12	<b>655</b>	3080,-	3080,-	
	60	20	12	<b>656</b>	3080,-	3080,-	
	60	20	12	<b>657</b>	5110,-	5110,-	
	<hr/>						
	 <p><b>Panel k no nímu stolku se skleněnou poličkou a osvětlením LED</b></p> <p>1 kus vlevo</p> <p>1 kus vpravo</p> <p>Pár</p> <p>1 kus vlevo</p> <p>1 kus vpravo</p> <p>Pár</p>						
40		20	12	<b>658</b>	6230,-	6230,-	
40		20	12	<b>659</b>	6230,-	6230,-	
40		20	12	<b>660</b>	9940,-	9940,-	
60		20	12	<b>661</b>	6300,-	6300,-	
60		20	12	<b>662</b>	6300,-	6300,-	
60		20	12	<b>663</b>	10150,-	10150,-	
<hr/>							
Tento výrobek obsahuje světelné zdroje energetické třídy F							



## Doplňkový nábytek

Všechny otoč. dveře s tlum. Dovíráním

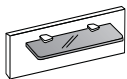
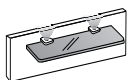
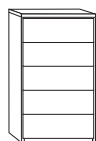
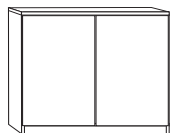
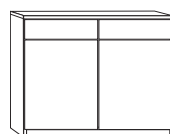

Popis	Rozměry v cm			Č. výr.	PG 1	PG 2	
	B	v.	h		CZK	CZK	
 <p><b>Panel k no nímu stolku s poličkou z kouřového skla</b></p>	1 kus	40	20	12	<b>104</b>	2450,-	2450,-
	Pár	40	20	12	<b>126</b>	3710,-	3710,-
	1 kus	60	20	12	<b>127</b>	2520,-	2520,-
	Pár	60	20	12	<b>131</b>	3920,-	3920,-
	<hr/>						
	 <p><b>panel nad no ní stolek s kouř. sklem a LED osvětl.</b></p>	1 kus	40	20	12	<b>140</b>	6300,-
Pár		40	20	12	<b>145</b>	9660,-	9660,-
1 kus		60	20	12	<b>146</b>	6370,-	6370,-
Pár		60	20	12	<b>151</b>	9940,-	9940,-
<hr/>							
 <p><b>Skříň se zásuvkami</b></p>		40	89	37	<b>889</b>	10150,-	11830,-
	60	89	37	<b>685</b>	10570,-	12390,-	
	93	89	37	<b>845</b>	14000,-	15960,-	
	<hr/>						
 <p><b>Komoda, 2dveř., s 1 policí</b></p>	93	89	37	<b>062</b>	10570,-	11830,-	
<hr/>							
 <p><b>komoda, 2-dveřová, 2 zásuvky, horní</b></p>	93	89	37	<b>684</b>	12390,-	14630,-	

Tento výrobek obsahuje světelné zdroje energetické třídy G



## Doplňkový nábytek

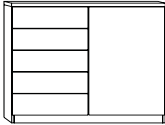
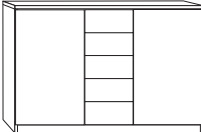

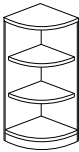



Všechny otoč. dveře s tlum. Dovíráním

Popis	Rozměry v cm			Č. výr.	PG 1	PG 2
	B	v.	h		CZK	CZK
 <p><b>Kombinovaná komoda, úzká,</b> vlevo 5 zásuvek, 1 dveře vpravo zavěšené, jedna police</p>	93	89	37	<b>024</b>	14420,-	16800,-
 <p><b>Kombinovaná komoda, ve středu 5 zásuvek,</b> 2 dveře vnější, dvě police</p>	125	89	37	<b>419</b>	16800,-	18550,-
 <p>Rohová komoda</p> <p>vpravo zavěšené, lze postavit vlevo od lůžka</p> <p>vlevo zavěšené, lze postavit vpravo od lůžka</p> <p> <b>Obecně k dodání jen BEZ LIŠT (také v cen. sk. 2)!</b></p>	61	89	61	<b>686</b>	12390,-	12390,-
 <p>Ukončovací roh</p>	37	89	37	<b>068</b>	8610,-	8610,-

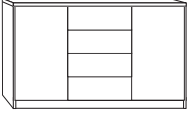
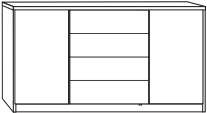

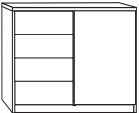
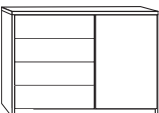
## Doplňkový nábytek XXL, 4 zásuvky, hloubka 58 cm



Všechny otoč. dveře s tlum. Dovíráním

Popis	Rozměry v cm			Č. výr.	PG 1	PG 2
	B	v.	h		CZK	CZK
 <p>Kombinovaná komoda XXL 1 police pro každý vnitřní prostor 4 zásuvky</p>	150	83	58	<b>840</b>	24570,-	26320,-
 <p>+ 1 police</p>	175	83	58	<b>841</b>	26810,-	28560,-
 <p>zásuvky s tlumením dovírání</p>	47,5	2,2	51,5	<b>017</b>	1050,-	1050,-
 <p>XXL-Kombikomoda úzká 1 police 4 zásuvky</p>	100	83	58	<b>876</b>	19810,-	21560,-
 <p>+ 1 police</p>	125	83	58	<b>877</b>	21560,-	24290,-
 <p>zásuvky s tlumením dovírání</p>	47,5	2,2	51,5	<b>017</b>	1050,-	1050,-
 <p>Skříň se zásuvkami XXL 4 zásuvky</p>	75	83	58	<b>842</b>	16310,-	17850,-
 <p>zásuvky s tlumením dovírání</p>						



## Doplňkový nábytek XXL, hloubka 58 cm

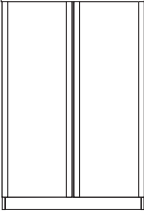
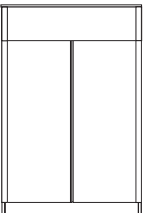

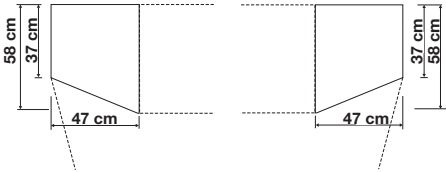
Všechny otoč. dveře s tlum. Dovíráním

Popis	Rozměry v cm			Č. výr.	PG 1	PG 2
	B	v.	h		CZK	CZK
 <p><b>Sk í ová komoda se 2 dveřmi</b></p> <p>Vnitřní rozdělení: 1 police, 1 tyč na šaty</p> <p><b>+ 1 police</b></p>						
	100	125	58	<b>903</b>	11060,-	12600,-
	96,4	2,2	51,5	<b>026</b>	1260,-	1260,-
 <p><b>Sk í ová komoda se 2 dveřmi a 1 policí</b></p> <p>Vnitřní rozdělení: 1 šatní tyč</p> <p><b>+ 1 police</b></p>						
	100	125	58	<b>904</b>	15960,-	16800,-
	96,4	2,2	51,5	<b>026</b>	1260,-	1260,-
 <p><b>ukon ovací element pro sk í kovou komodu,</b> zkosený</p> <p>možnost postavení vpravo</p> <p>možnost postavení vlevo</p> <p>Vnitřní rozdělení: 2 police</p> 						
	47	125	58	<b>905</b>	8750,-	9380,-
	47	125	58	<b>906</b>	8750,-	9380,-



## Doplňkový nábytek

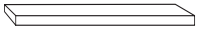
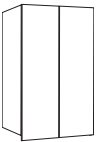
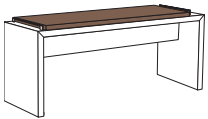



Všechny otoč. dveře s tlum. Dovíráním

Popis	Rozměry v cm			Č. výr.	PG 1	PG 2
	B	v.	h		CZK	CZK
 <p><b>Závěsné policičky</b></p>						
	60	3	20	<b>899</b>	2520,-	2520,-
	80	3	20	<b>891</b>	2590,-	2590,-
	100	3	20	<b>892</b>	2590,-	2590,-
	150	3	25	<b>893</b>	2940,-	2940,-
	170	3	25	<b>894</b>	3570,-	3570,-
	190	3	25	<b>895</b>	3710,-	3710,-
 <p><b>Závěsná skříňka s jednou policí</b></p>						
	56	90	32	<b>900</b>	10080,-	10780,-
 <p><b>Odkládací lavice s aloumínem</b></p> <p>- s textilní kůží mocca - s textilní kůží antracit</p>						
	120	53	40	<b>644</b>	14420,-	14420,-
	120	53	40	<b>677</b>	14420,-	14420,-
 <p><b>Nástěnné zrcadlo</b></p>						
	60	80	3	<b>087</b>	4270,-	4270,-
 <p><b>závěsné zrcadlo,</b> k zavěšení horizontálně nebo vertikálně</p>						
	110	85	3	<b>086</b>	7420,-	7420,-

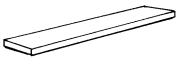
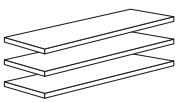
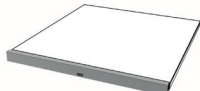

## Příslušenství skříně

Vnitřní dekor: Treeline

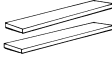
Popis	Rozměry v cm			Č. výr.	PG 1	PG 2	
	B	v.	h		CZK	CZK	
 <p><b>1 police</b></p> <ul style="list-style-type: none"> <li>- pro šířku vnitřního prostoru 30,2 cm</li> <li>- pro šířku vnitřního prostoru 47,5 cm</li> <li>- pro šířku vnitřního prostoru 72,2 cm</li> <li>- pro šířku vnitřního prostoru 96,4 cm</li> </ul>	30,2	2,2	51,5	<b>016</b>	1050,-	1050,-	
	47,5	2,2	51,5	<b>017</b>	1050,-	1050,-	
	72,3	2,2	51,5	<b>018</b>	1190,-	1190,-	
	96,4	2,2	51,5	<b>026</b>	1260,-	1260,-	
 <p><b>3 police</b></p> <ul style="list-style-type: none"> <li>- pro šířku vnitřního prostoru 30,2 cm</li> <li>- pro šířku vnitřního prostoru 47,5 cm</li> <li>- pro šířku vnitřního prostoru 72,2 cm</li> <li>- pro šířku vnitřního prostoru 96,4 cm</li> </ul>	30,2	2,2	51,5	<b>034</b>	2240,-	2240,-	
	47,5	2,2	51,5	<b>032</b>	2380,-	2380,-	
	72,3	2,2	51,5	<b>033</b>	3220,-	3220,-	
	96,4	2,2	51,5	<b>031</b>	3710,-	3710,-	
 <p><b>LED- světelný panel pro police</b></p> <ul style="list-style-type: none"> <li>- pro šířku vnitřního prostoru 47,5 cm</li> <li>- pro šířku vnitřního prostoru 72,2 cm</li> <li>- pro šířku vnitřního prostoru 96,4 cm</li> </ul> <p><b>2 Set</b></p> <ul style="list-style-type: none"> <li>- pro šířku vnitřního prostoru 47,5 cm</li> <li>- pro šířku vnitřního prostoru 72,2 cm</li> <li>- pro šířku vnitřního prostoru 96,4 cm</li> </ul> <p><b>3 Set</b></p> <ul style="list-style-type: none"> <li>- pro šířku vnitřního prostoru 47,5 cm</li> <li>- pro šířku vnitřního prostoru 72,2 cm</li> <li>- pro šířku vnitřního prostoru 96,4 cm</li> </ul> <p> <b>Není možné použít pro průchozí rohovou skříň!</b></p> <p>Tento výrobek obsahuje světelný zdroj třídy energetické náročnosti F</p>	47,5	3	1	<b>682</b>	4900,-	4900,-	
	72,3	3	1	<b>683</b>	5390,-	5390,-	
	96,4	3	1	<b>689</b>	5600,-	5600,-	
	47,5	3	1	<b>690</b>	7350,-	7350,-	
	72,3	3	1	<b>691</b>	9240,-	9240,-	
	96,4	3	1	<b>692</b>	10080,-	10080,-	
	47,5	3	1	<b>693</b>	10920,-	10920,-	
	72,3	3	1	<b>694</b>	13090,-	13090,-	
	96,4	3	1	<b>695</b>	14280,-	14280,-	
	 <p><b>1 police</b> pro vestavěnou rohovou skříň</p>	88	2,2	88	<b>420</b>	1470,-	1470,-
	 <p><b>1 police</b> pro komodu se 2 dveřmi (š 93 cm) <b>pouze pro Art. Nr. 062</b></p>	89	2,2	31	<b>434</b>	1050,-	1050,-
	 <p><b>police</b> pro kombinovanou komodu, párově pro komodu typu 419</p>	44	2,2	31	<b>433</b>	1750,-	1750,-







# Luxor 3 & 4.

TSCHECHIEN  
SEZNAM PRODEJNÍCH CEN

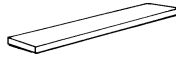

## Příslušenství skříně

Vnitřní dekor: Treeline

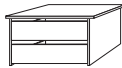
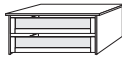
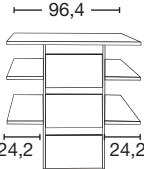
Popis	Rozměry v cm			Č. výr.	PG 1	PG 2
	B	v.	h		CZK	CZK
 <p><b>1 vkladací police pro koncovou skříň, zkosená</b></p>	43	2,2	51,5	<b>990</b>	1260,-	1260,-
 <p><b>Šatní tyč</b></p> <p>- pro šířku vnitřního prostoru 30,2 cm</p> <p>- pro šířku vnitřního prostoru 47,5 cm</p> <p>- pro šířku vnitřního prostoru 72,2 cm</p> <p>- pro šířku vnitřního prostoru 96,4 cm</p>	30,2 47,5 72,3 96,4	1 1 1 1	1 1 1 1	<b>088</b> <b>035</b> <b>036</b> <b>037</b>	770,- 770,- 770,- 910,-	770,- 770,- 770,- 910,-
 <p><b>police do přemostění nad postel</b></p> <p>- pro šířku postele 140 cm</p> <p>- pro šířku postele 160 cm</p> <p>- pro šířku postele 180 cm</p> <p>- pro šířku postele 200 cm</p>	71,4 81,4 91,4 101,4	2,2 2,2 2,2 2,2	36,5 36,5 36,5 36,5	<b>067</b> <b>010</b> <b>066</b> <b>377</b>	1050,- 1050,- 1050,- 1050,-	1050,- 1050,- 1050,- 1050,-
 <p><b>1 police</b></p> <p>- pro přístavný prvek š 33 cm, zkosený</p> <p>- pro přístavný prvek š 50 cm, zkosený</p>	33 50	2 2	53 53	<b>028</b> <b>029</b>	1470,- 1540,-	1470,- 1540,-
  <p><b>Šatní set se 2 zásuvkami</b></p> <p>Dřevěné čelo</p> <p>- pro šířku vnitřního prostoru 47,5 cm</p> <p>- pro šířku vnitřního prostoru 72,2 cm</p> <p>- pro šířku vnitřního prostoru 96,4 cm</p> <p>Čelo sklo</p> <p>- pro šířku vnitřního prostoru 47,5 cm</p> <p>- pro šířku vnitřního prostoru 72,2 cm</p> <p>- pro šířku vnitřního prostoru 96,4 cm</p>	47,5 72,3 96,4 47,5 72,3 96,4	41 41 41 41 41 41	51,5 51,5 51,5 51,5 51,5 51,5	<b>038</b> <b>039</b> <b>042</b> <b>047</b> <b>048</b> <b>049</b>	5810,- 6860,- 7420,- 6650,- 7910,- 8750,-	5810,- 6860,- 7420,- 6650,- 7910,- 8750,-
 <p><b>Zásuvkový nástavec se 3 výsuvy a dřevěným čelem</b></p> <p>- pro šířku vnitřního prostoru 96,4 cm</p>	96,4	89	51,5	<b>123</b>	12390,-	12390,-



# Luxor 3 & 4.

TSCHECHIEN  
SEZNAM PRODEJNÍCH CEN

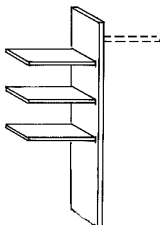
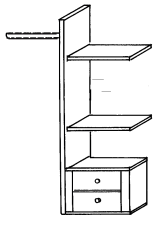

## Příslušenství skříně

Vnitřní dekor: Treeline

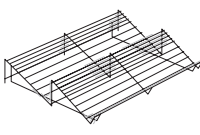
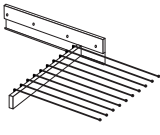
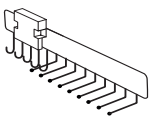
Popis	Rozměry v cm			Č. výr.	PG 1	PG 2
	B	v.	h		CZK	CZK
 <p><b>Šatní set s policemi na prádlo</b></p> <p>- pro šířku vnitřního prostoru 72,2 cm - pro šířku vnitřního prostoru 96,4 cm</p> <p>Vnitřní rozdělení: 3 police, 1 šatní tyč, 1 středová stěna</p>	72,3 96,4	137 137	51,5 51,5	<b>174</b> <b>474</b>	3920,- 4130,-	3920,- 4130,-
 <p>- pro šířku vnitřního prostoru 72,2 cm - pro šířku vnitřního prostoru 96,4 cm</p> <p>Vnitřní rozdělení: 2 výsuvy, 2 vkladací police 1 šatní tyč, 1 středová stěna</p> <p><b>Lze použít oboustranně (pro levou i pravou stranu)!</b></p> <p><b>Nastavitelné pouze u korpusu soklu!</b></p> 	72,3 96,4	137 137	51,5 51,5	<b>179</b> <b>475</b>	8750,- 8960,-	8750,- 8960,-
 <p><b>Odkládací rošt na boty</b></p>	96	15	50	<b>055</b>	2100,-	2100,-
 <p><b>Vysuvný věšák na kalhoty</b></p>	45	10	50	<b>056</b>	6580,-	6580,-
 <p><b>Výsuv na kravaty a opasky</b></p>	16	10	45	<b>059</b>	2590,-	2590,-





# Luxor 3 & 4.

TSCHECHIEN  
SEZNAM PRODEJNÍCH CEN

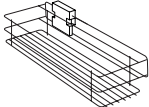

## Příslušenství skříně

Vnitřní dekor: Treeline

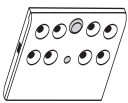
Popis	Rozměry v cm			Č. výr.	PG 1	PG 2
	B	v.	h		CZK	CZK
 <p>Výsuv pro uložení drobných doplňků</p>	16	9	45	<b>476</b>	2800,-	2800,-
 <p>Držák na kravaty a opasky</p>	30	27	9	<b>471</b>	1610,-	1610,-
 <p>Vnitřní zrcadlo</p> <p> dodávno pouze pro šířku křídlových dveří 50 cm!</p>	36	80	2	<b>472</b>	1610,-	1610,-
 <p><b>Zdvízná šatní ty</b> – jen pro skříně s otočnými dveřmi</p> <p>- pro vnitř. prostor 72,2 - 96,4 cm</p>	100	85	14	<b>473</b>	6650,-	6650,-
 <p><b>LED-vnitřní osvětlení skříně</b> s čidlem pohybu, včetně baterie (nabíjení přes USB)</p>						
1 kus	10	2	10	<b>264</b>	2520,-	2520,-
2 kusy	10	2	10	<b>265</b>	4830,-	4830,-
3 kusy	10	2	10	<b>267</b>	7210,-	7210,-
4 kusy	10	2	10	<b>269</b>	9660,-	9660,-